



ประกาศกรมฝนหลวงและการบินเกษตร

เลขที่ ป.คภ. ๑๖ /๒๕๖๐

เรื่อง ประกวดราคาจัดซื้อครุภัณฑ์ยานพาหนะและขนส่ง จำนวน ๑๑ รายการ
ด้วยวิธีประกวดราคาอิเล็กทรอนิกส์ (e-bidding)

กรมฝนหลวงและการบินเกษตร มีความประสงค์จะประกวดราคาซื้อครุภัณฑ์ยานพาหนะและขนส่ง ด้วยวิธีการทางอิเล็กทรอนิกส์ ดังนี้

๑. รถบรรทุก (ดีเซล) ขนาด ๑ ตัน ปริมาตรกระบอกลูกสูบไม่ต่ำกว่า ๒,๔๐๐ ซีซี ขับเคลื่อน ๔ ล้อ แบบดับเบิลแคว้บ ตำบลพนม อำเภอพนม จังหวัดสุราษฎร์ธานี จำนวน ๑ คัน
 ๒. รถบรรทุก (ดีเซล) ขนาด ๑ ตัน ปริมาตรกระบอกลูกสูบไม่ต่ำกว่า ๒,๔๐๐ ซีซี ขับเคลื่อน ๔ ล้อ แบบดับเบิลแคว้บ ตำบลพลูตาหลวง อำเภอสัตหีบ จังหวัดชลบุรี จำนวน ๑ คัน
 ๓. รถบรรทุก (ดีเซล) ขนาด ๑ ตัน ปริมาตรกระบอกลูกสูบไม่ต่ำกว่า ๒,๔๐๐ ซีซี ขับเคลื่อน ๒ ล้อ แบบดับเบิลแคว้บ ตำบลนครสวรรค์ออก อำเภอเมืองนครสวรรค์ จังหวัดนครสวรรค์ จำนวน ๑ คัน
 ๔. รถบรรทุก (ดีเซล) ขนาด ๑ ตัน ปริมาตรกระบอกลูกสูบไม่ต่ำกว่า ๒,๔๐๐ ซีซี ขับเคลื่อน ๒ ล้อ แบบธรรมดา ตำบลสุเทพ อำเภอเมืองเชียงใหม่ จังหวัดเชียงใหม่ จำนวน ๑ คัน
 ๕. รถบรรทุก (ดีเซล) ขนาด ๑ ตัน ปริมาตรกระบอกลูกสูบไม่ต่ำกว่า ๒,๔๐๐ ซีซี ขับเคลื่อน ๒ ล้อ แบบธรรมดา ตำบลพนม อำเภอพนม จังหวัดสุราษฎร์ธานี จำนวน ๑ คัน
 ๖. รถโดยสารขนาด ๑๒ ที่นั่ง (ดีเซล) ปริมาตรกระบอกลูกสูบไม่ต่ำกว่า ๒,๔๐๐ ซีซี ตำบลสุเทพ อำเภอเมืองเชียงใหม่ จังหวัดเชียงใหม่ จำนวน ๑ คัน
 ๗. รถโดยสารขนาด ๑๒ ที่นั่ง (ดีเซล) ปริมาตรกระบอกลูกสูบไม่ต่ำกว่า ๒,๔๐๐ ซีซี ตำบลนครสวรรค์ออก อำเภอเมืองนครสวรรค์ จังหวัดนครสวรรค์ จำนวน ๑ คัน
 ๘. รถบรรทุก (ดีเซล) ขนาด ๒ ตัน ปริมาตรกระบอกลูกสูบไม่ต่ำกว่า ๒,๗๐๐ ซีซี แบบ ๔ ล้อ แขวงลาดยาว เขตจตุจักร กรุงเทพมหานคร จำนวน ๑ คัน
 ๙. รถบรรทุก (ดีเซล) ขนาด ๖ ตัน ๖ ล้อ ปริมาตรกระบอกลูกสูบไม่ต่ำกว่า ๖,๐๐๐ ซีซี แบบบรรทุกน้ำหนักประสมค์ ตำบลสุเทพ อำเภอเมืองเชียงใหม่ จังหวัดเชียงใหม่ จำนวน ๑ คัน
 ๑๐. รถบรรทุก (ดีเซล) ขนาด ๖ ตัน ๖ ล้อ ปริมาตรกระบอกลูกสูบไม่ต่ำกว่า ๖,๐๐๐ ซีซี แบบบรรทุกน้ำหนักประสมค์ ตำบลตาคี อำเภอตาคี จังหวัดนครสวรรค์ จำนวน ๑ คัน
 ๑๑. รถบรรทุก (ดีเซล) ขนาด ๖ ตัน ๖ ล้อ ปริมาตรกระบอกลูกสูบไม่ต่ำกว่า ๖,๐๐๐ ซีซี แบบบรรทุกน้ำหนักประสมค์ ตำบลพนม อำเภอพนม จังหวัดสุราษฎร์ธานี จำนวน ๑ คัน
- ผู้มีสิทธิเสนอราคาจะต้องมีคุณสมบัติ ดังต่อไปนี้
๑. เป็นผู้มิอาจชีพขายพัสดุที่ประกวดราคาซื้อดังกล่าว
 ๒. ไม่เป็นผู้ที่ถูกกระบุชื่อไว้ในบัญชีรายชื่อผู้ทำงานของทางราชการและได้แจ้งเวียนชื่อแล้ว
 ๓. ไม่เป็นผู้มีผลประโยชน์ร่วมกันกับผู้เสนอรายอื่นที่เข้ายื่นข้อเสนอให้แก่กรมฝนหลวงและการบินเกษตร ณ วันประกาศประกวดราคาอิเล็กทรอนิกส์ หรือไม่เป็นผู้กระทำการอันเป็นการขัดขวางการแข่งขันราคาอย่างเป็นธรรมในการประกวดราคาอิเล็กทรอนิกส์ครั้งนี้

/๔. ไม่เป็นผู้...

๔. ไม่เป็นผู้ได้รับเอกสิทธิ์หรือความคุ้มกัน ซึ่งอาจปฏิเสธไม่ยอมขึ้นศาลไทย เว้นแต่รัฐบาลของผู้เสนอราคาได้มีคำสั่งให้สละสิทธิ์ความคุ้มกันเช่นนั้น

๕. ผู้เสนอราคาต้องไม่เป็นผู้ที่ถูกประเมินสิทธิผู้เสนอราคาในสถานะที่ห้ามเข้าเสนอราคาและห้ามทำสัญญาตามที่ กวพ. กำหนด

๖. บุคคลหรือนิติบุคคลที่จะเข้าเป็นคู่สัญญาต้องไม่อยู่ในฐานะเป็นผู้ไม่แสดงบัญชีรายรับรายจ่ายหรือแสดงบัญชีรายรับรายจ่ายไม่ถูกต้องครบถ้วนในสาระสำคัญ

๗. บุคคลหรือนิติบุคคลที่จะเข้าเป็นคู่สัญญากับหน่วยงานภาครัฐ ซึ่งได้ดำเนินการจัดซื้อจัดจ้างด้วยระบบอิเล็กทรอนิกส์ (e-Government Procurement : e-GP) ต้องลงทะเบียนในระบบอิเล็กทรอนิกส์ของกรมบัญชีกลางที่เว็บไซต์ศูนย์ข้อมูลจัดซื้อจัดจ้างภาครัฐ

๘. คู่สัญญาต้องรับและจ่ายเงินผ่านบัญชีธนาคาร เว้นแต่การจ่ายเงินแต่ละครั้งซึ่งมีมูลค่าไม่เกินสามหมื่นบาทคู่สัญญาอาจจ่ายเป็นเงินสดก็ได้

กำหนดยื่นข้อเสนอและเสนอราคาทางระบบจัดซื้อจัดจ้างภาครัฐด้วยอิเล็กทรอนิกส์ ในวันที่...๘... ธันวาคม ๒๕๕๙.....ระหว่างเวลา...๐๘.๓๐.....น. ถึง...๑๖.๓๐.....น.

ผู้สนใจสามารถขอรับเอกสารประกวดราคาอิเล็กทรอนิกส์ โดยดาวน์โหลดเอกสารผ่านทางระบบจัดซื้อจัดจ้างภาครัฐด้วยอิเล็กทรอนิกส์ตั้งแต่วันที่ประกาศจนถึงก่อนวันเสนอราคา

ผู้สนใจสามารถดูรายละเอียดได้ที่เว็บไซต์ของหน่วยงาน www.royalrain.go.th หรือ www.gprocurement.go.th หรือสอบถามทางโทรศัพท์หมายเลข ๐-๒๕๖๑-๔๖๙๖ ในวันและเวลาราชการ

ผู้สนใจต้องการทราบรายละเอียดเพิ่มเติมโปรดสอบถามมายังกรมฝนหลวงและการบินเกษตรผ่านทางอีเมล supply.officer@royalrain.go.th ภายในวันที่...๑๘... พฤศจิกายน ๒๕๕๙... โดยกรมฝนหลวงและการบินเกษตรจะชี้แจงรายละเอียดดังกล่าวผ่านทางเว็บไซต์ www.royalrain.go.th และ www.gprocurement.go.th ในวันที่...๒๕... พฤศจิกายน ๒๕๕๙

ประกาศ ณ วันที่ ๑๘ พฤศจิกายน พ.ศ.๒๕๕๙



(นายสุรสีห์ กิตติมณฑล)
รองอธิบดี ปฏิบัติราชการแทน
อธิบดีกรมฝนหลวงและการบินเกษตร

เอกสารประกวดราคาซื้อด้วยวิธีประกวดราคาอิเล็กทรอนิกส์ (e-bidding)

เลขที่ ป.คก. ๑๖ /๒๕๖๐

การซื้อครุภัณฑ์ยานพาหนะและขนส่ง จำนวน ๑๑ รายการ

ตามประกาศกรมฝนหลวงและการบินเกษตร

ลงวันที่ ๑๘ พฤศจิกายน พ.ศ. ๒๕๕๙

.....
กรมฝนหลวงและการบินเกษตร ซึ่งต่อไปนี้จะเรียกว่า “กรม” มีความประสงค์จะประกวดราคาซื้อครุภัณฑ์ยานพาหนะและขนส่ง จำนวน ๑๑ รายการ ด้วยวิธีประกวดราคาอิเล็กทรอนิกส์ ตามรายการดังนี้

๑. รถบรรทุก (ดีเซล) ขนาด ๑ ตัน ปริมาตรกระบอกลูกสูบไม่ต่ำกว่า ๒,๔๐๐ ซีซี ขับเคลื่อน ๔ ล้อ แบบดับเบิลแค้นี ตำบลพนม อำเภอพนม จังหวัดสุราษฎร์ธานี จำนวน ๑ คัน

๒. รถบรรทุก (ดีเซล) ขนาด ๑ ตัน ปริมาตรกระบอกลูกสูบไม่ต่ำกว่า ๒,๔๐๐ ซีซี ขับเคลื่อน ๔ ล้อ แบบดับเบิลแค้นี ตำบลพลูตาหลวง อำเภอสัตหีบ จังหวัดชลบุรี จำนวน ๑ คัน

๓. รถบรรทุก (ดีเซล) ขนาด ๑ ตัน ปริมาตรกระบอกลูกสูบไม่ต่ำกว่า ๒,๔๐๐ ซีซี ขับเคลื่อน ๒ ล้อแบบดับเบิลแค้นี ตำบลนครสวรรค์ออก อำเภอเมืองนครสวรรค์ จังหวัดนครสวรรค์ จำนวน ๑ คัน

๔. รถบรรทุก (ดีเซล) ขนาด ๑ ตัน ปริมาตรกระบอกลูกสูบไม่ต่ำกว่า ๒,๔๐๐ ซีซี ขับเคลื่อน ๒ ล้อแบบธรรมดา ตำบลสุเทพ อำเภอเมืองเชียงใหม่ จังหวัดเชียงใหม่ จำนวน ๑ คัน

๕. รถบรรทุก (ดีเซล) ขนาด ๑ ตัน ปริมาตรกระบอกลูกสูบไม่ต่ำกว่า ๒,๔๐๐ ซีซี ขับเคลื่อน ๒ ล้อแบบธรรมดา ตำบลพนม อำเภอพนม จังหวัดสุราษฎร์ธานี จำนวน ๑ คัน

๖. รถโดยสารขนาด ๑๒ ที่นั่ง (ดีเซล) ปริมาตรกระบอกลูกสูบไม่ต่ำกว่า ๒,๔๐๐ ซีซี ตำบลสุเทพ อำเภอเมืองเชียงใหม่ จังหวัดเชียงใหม่ จำนวน ๑ คัน

๗. รถโดยสารขนาด ๑๒ ที่นั่ง (ดีเซล) ปริมาตรกระบอกลูกสูบไม่ต่ำกว่า ๒,๔๐๐ ซีซี ตำบลนครสวรรค์ออก อำเภอเมืองนครสวรรค์ จังหวัดนครสวรรค์ จำนวน ๑ คัน

๘. รถบรรทุก (ดีเซล) ขนาด ๒ ตัน ปริมาตรกระบอกลูกสูบไม่ต่ำกว่า ๒,๗๐๐ ซีซี แบบ ๔ ล้อ แขวงลาดยาว เขตจตุจักร กรุงเทพมหานคร จำนวน ๑ คัน

๙. รถบรรทุก (ดีเซล) ขนาด ๖ ตัน ๖ ล้อ ปริมาตรกระบอกลูกสูบไม่ต่ำกว่า ๖,๐๐๐ ซีซี แบบบรรทุกน้ำอเนกประสงค์ ตำบลสุเทพ อำเภอเมืองเชียงใหม่ จังหวัดเชียงใหม่ จำนวน ๑ คัน

๑๐. รถบรรทุก (ดีเซล) ขนาด ๖ ตัน ๖ ล้อ ปริมาตรกระบอกลูกสูบไม่ต่ำกว่า ๖,๐๐๐ ซีซี แบบบรรทุกน้ำอเนกประสงค์ ตำบลตาคี อำเภอตาคี จังหวัดนครสวรรค์ จำนวน ๑ คัน

๑๑. รถบรรทุก (ดีเซล) ขนาด ๖ ตัน ๖ ล้อ ปริมาตรกระบอกลูกสูบไม่ต่ำกว่า ๖,๐๐๐ ซีซี แบบบรรทุกน้ำอเนกประสงค์ ตำบลพนม อำเภอพนม จังหวัดสุราษฎร์ธานี จำนวน ๑ คัน

ซึ่งพัสดุที่จะซื้อนี้ต้องเป็นของแท้ ของใหม่ ไม่เคยใช้งานมาก่อน ไม่เป็นของเก่าเก็บ อยู่ในสภาพที่จะใช้งานได้ทันที และมีคุณลักษณะเฉพาะตรงตามที่กำหนดไว้ในเอกสารประกวดราคาซื้อด้วยวิธีประกวดราคาอิเล็กทรอนิกส์ฉบับนี้ โดยมีข้อแนะนำ และข้อกำหนด ดังต่อไปนี้

๑. เอกสารแนบท้ายเอกสารประกวดราคา

- ๑.๑ รายละเอียดคุณลักษณะครุภัณฑ์ยานพาหนะและขนส่ง
- ๑.๒ แบบใบเสนอราคาที่กำหนดไว้ในระบบการจัดซื้อจัดจ้างภาครัฐด้วยอิเล็กทรอนิกส์
- ๑.๓ แบบสัญญาซื้อขาย
- ๑.๔ แบบหนังสือค้ำประกัน
 - (๑) หลักประกันการเสนอราคา
 - (๑) หลักประกันสัญญา

๑.๕ บทนิยาม

- (๑) ผู้เสนอราคาที่มีผลประโยชน์ร่วมกัน
- (๒) การขัดขวางการแข่งขันราคาอย่างเป็นธรรม

๑.๖ แบบบัญชีเอกสาร

- (๑) บัญชีเอกสารส่วนที่ ๑
- (๒) บัญชีเอกสารส่วนที่ ๒

๒. คุณสมบัติของผู้เสนอราคา

๒.๑ ผู้เสนอราคาต้องเป็นผู้มีอาชีพขายพัสดุที่ประกวดราคาอิเล็กทรอนิกส์ดังกล่าว

๒.๒ ผู้เสนอราคาต้องไม่เป็นผู้ที่ถูกระบุงู้อไว้ในบัญชีรายชื่อผู้ทำงานของทางราชการและได้แจ้งเวียนชื่อแล้ว หรือไม่เป็นผู้ที่ได้รับผลของการสั่งให้นิติบุคคลหรือบุคคลอื่นเป็นผู้ทำงานตามระเบียบของทางราชการ

๒.๓ ผู้เสนอราคาต้องไม่เป็นผู้มีผลประโยชน์ร่วมกันกับผู้เสนอราคารายอื่น ณ วันประกาศประกวดราคาอิเล็กทรอนิกส์ หรือไม่เป็นผู้กระทำการอันเป็นการขัดขวางการแข่งขันราคาอย่างเป็นธรรมตามข้อ ๑.๕

๒.๔ ผู้เสนอราคาต้องไม่เป็นผู้ได้รับเอกสิทธิ์หรือความคุ้มกัน ซึ่งอาจปฏิเสธไม่ยอมขึ้นศาลไทย เว้นแต่รัฐบาลของผู้เสนอราคาได้มีคำสั่งให้สละสิทธิ์และความคุ้มกันเช่นนั้น

๒.๕ ผู้เสนอราคาต้องไม่เป็นผู้ที่ถูกประเมินสิทธิผู้เสนอราคาในสถานะที่ห้ามเข้าเสนอราคา และห้ามทำสัญญาตามที่ กวพ. กำหนด

๒.๖ บุคคลหรือนิติบุคคลที่จะเข้าเป็นคู่สัญญาต้องไม่อยู่ในฐานะเป็นผู้ไม่แสดงบัญชีรายรับรายจ่าย หรือแสดงบัญชีรายรับรายจ่ายไม่ถูกต้องครบถ้วนในสาระสำคัญ

๒.๗ บุคคลหรือนิติบุคคลที่จะเข้าเป็นคู่สัญญากับหน่วยงานของรัฐซึ่งได้ดำเนินการจัดซื้อจัดจ้างด้วยระบบอิเล็กทรอนิกส์ (e-Government Procurement : e-GP) ต้องลงทะเบียนในระบบอิเล็กทรอนิกส์ของกรมบัญชีกลาง ที่เว็บไซต์ศูนย์ข้อมูลจัดซื้อจัดจ้างภาครัฐ

๒.๘ คู่สัญญาต้องรับและจ่ายเงินผ่านบัญชีธนาคาร เว้นแต่การจ่ายเงินแต่ละครั้งซึ่งมีมูลค่าไม่เกินสามหมื่นบาทคู่สัญญาอาจจ่ายเป็นเงินสดก็ได้

๒.๙ ผู้เสนอราคาจะต้องเป็นนิติบุคคลที่จดทะเบียนไว้กับกระทรวงพาณิชย์ในประเทศไทย

๓. หลักฐานการยื่นข้อเสนอ

ผู้เสนอราคาจะต้องเสนอเอกสารหลักฐาน ยื่นมาพร้อมกับการเสนอราคาทางระบบจัดซื้อจัดจ้างภาครัฐด้วยอิเล็กทรอนิกส์ โดยแยกเป็น ๒ ส่วน คือ

๓.๑ ส่วนที่ ๑ อย่างน้อยต้องมีเอกสารดังต่อไปนี้

(๑) ในกรณีผู้เสนอราคาเป็นนิติบุคคล

(ก) ห้างหุ้นส่วนสามัญหรือห้างหุ้นส่วนจำกัด ให้ยื่นสำเนาหนังสือรับรองการจดทะเบียนนิติบุคคล บัญชีรายชื่อหุ้นส่วนผู้จัดการ ผู้มีอำนาจควบคุม (ถ้ามี) พร้อมรับรองสำเนาถูกต้อง

(ข) บริษัทจำกัดหรือบริษัทมหาชนจำกัด ให้ยื่นสำเนาหนังสือรับรองการจดทะเบียนนิติบุคคล หนังสือบริคณห์สนธิ บัญชีรายชื่อกรรมการผู้จัดการ ผู้มีอำนาจควบคุม (ถ้ามี) และบัญชีผู้ถือหุ้นรายใหญ่ (ถ้ามี) พร้อมรับรองสำเนาถูกต้อง

(๒) ในกรณีผู้เสนอราคาเป็นบุคคลธรรมดาหรือคณะบุคคลที่มีโชินิติบุคคล ให้ยื่นสำเนาบัตรประจำตัวประชาชนของผู้ยื่น สำเนาข้อตกลงที่แสดงถึงการเข้าเป็นหุ้นส่วน (ถ้ามี) สำเนาบัตรประจำตัวประชาชนของผู้เป็นหุ้นส่วน พร้อมทั้งรับรองสำเนาถูกต้อง

(๓) ในกรณีผู้เสนอราคาเป็นผู้เสนอราคาร่วมกันในฐานะเป็นผู้ร่วมค้า ให้ยื่นสำเนาสัญญาของการเข้าร่วมค้า สำเนาบัตรประจำตัวประชาชนของผู้ร่วมค้า และในกรณีที่ผู้เข้าร่วมค้าฝ่ายใดเป็นบุคคลธรรมดาที่มีโชินสัญชาติไทย ก็ให้ยื่นสำเนาหนังสือเดินทาง หรือผู้ร่วมค้าฝ่ายใดเป็นนิติบุคคล ให้ยื่นเอกสารตามที่ระบุไว้ใน (๑)

/(๔) สำเนา...

(๔) สำเนาหนังสือรับรองการจดทะเบียนหุ้นส่วนบริษัท และสำเนาใบทะเบียนภาษีมูลค่าเพิ่ม (ถ้ามี) พร้อมทั้งรับรองสำเนาถูกต้อง

(๕) บัญชีเอกสารส่วนที่ ๑ ทั้งหมดที่ได้ยื่นพร้อมกับการเสนอราคาทางระบบจัดซื้อจัดจ้างภาครัฐด้วยอิเล็กทรอนิกส์ ตามแบบในข้อ ๑.๖ (๑) โดยไม่ต้องแนบในรูปแบบ PDF File (Portable Document Fomat)

๓.๒ ส่วนที่ ๒ อย่างน้อยต้องมีเอกสารดังต่อไปนี้

(๑) แคตตาล็อกและหรือแบบรูปรายการละเอียดคุณลักษณะเฉพาะ ตามข้อ ๔.๔

(๒) หนังสือมอบอำนาจซึ่งปิดอากรแสตมป์ตามกฎหมายในกรณีที่ผู้เสนอราคามอบอำนาจให้บุคคลอื่น ลงลายมือชื่ออิเล็กทรอนิกส์ หรือหลักฐานแสดงตัวตนของผู้เสนอราคาในการเสนอราคาทางระบบจัดซื้อจัดจ้างภาครัฐด้วยอิเล็กทรอนิกส์ แทน

(๓) หลักประกันการเสนอราคา ตามข้อ ๕

(๔) บัญชีเอกสารส่วนที่ ๒ ทั้งหมดที่ได้ยื่นพร้อมกับการเสนอราคาทางระบบจัดซื้อจัดจ้างภาครัฐด้วยอิเล็กทรอนิกส์ ตามแบบในข้อ ๑.๖(๒) โดยไม่ต้องแนบในรูปแบบ PDF File (Portable Document Fomat)

๔. การเสนอราคา

๔.๑ ผู้เสนอราคาต้องยื่นข้อเสนอและเสนอราคา ทางระบบจัดซื้อจัดจ้างภาครัฐด้วยอิเล็กทรอนิกส์ตามที่กำหนดไว้ในเอกสารประกวดราคาอิเล็กทรอนิกส์นี้ โดยไม่มีเงื่อนไขใด ๆ ทั้งสิ้น และจะต้องกรอกข้อความให้ถูกต้องครบถ้วน ลงลายมือชื่ออิเล็กทรอนิกส์ หรือหลักฐานแสดงตัวตนของผู้เสนอราคา โดยไม่ต้องแนบใบเสนอราคาในรูปแบบ PDF File (Portable Document Format)

๔.๒ ผู้เสนอราคาจะต้องเสนอราคาเป็นเงินบาท และเสนอราคาเพียงราคาเดียวโดยเสนอราคารวมและหรือราคาต่อหน่วย และหรือต่อรายการ ตามเงื่อนไขที่ระบุไว้ท้ายใบเสนอราคาให้ถูกต้อง โดยคิดราคารวมทั้งสิ้นซึ่งรวมค่าภาษีมูลค่าเพิ่มและภาษีอากรอื่น ค่าขนส่ง ค่าจดทะเบียน และค่าใช้จ่ายอื่น ๆ ทั้งปวงจนกระทั่งส่งมอบพัสดุให้ ตามสถานที่ส่งมอบ ดังนี้

๑. รถบรรทุก (ดีเซล) ขนาด ๑ ตัน ปริมาตรกระบอกลูกสูบไม่ต่ำกว่า ๒,๔๐๐ ซีซี ขับเคลื่อน ๔ ล้อ แบบดับเบิลแค้นีป์ ตำบลพนม อำเภอพนม จังหวัดสุราษฎร์ธานี ส่งมอบ ณ สถานีเรดาร์ฝนหลวงพนม จังหวัดสุราษฎร์ธานี จำนวน ๑ คัน

๒. รถบรรทุก (ดีเซล) ขนาด ๑ ตัน ปริมาตรกระบอกลูกสูบไม่ต่ำกว่า ๒,๔๐๐ ซีซี ขับเคลื่อน ๔ ล้อ แบบดับเบิลแค้นีป์ ตำบลพลูตาหลวง อำเภอสัตหีบ จังหวัดชลบุรี ส่งมอบ ณ สถานีเรดาร์ฝนหลวงสัตหีบ จังหวัดชลบุรี จำนวน ๑ คัน

๓. รถบรรทุก (ดีเซล) ขนาด ๑ ตัน ปริมาตรกระบอกลูกสูบไม่ต่ำกว่า ๒,๔๐๐ ซีซี ขับเคลื่อน ๒ ล้อ แบบดับเบิลแค้นีป์ ตำบลนครสวรรค์ออก อำเภอเมืองนครสวรรค์ จังหวัดนครสวรรค์ ส่งมอบ ณ ศูนย์ปฏิบัติการฝนหลวงภาคกลาง จังหวัดนครสวรรค์ จำนวน ๑ คัน

๔. รถบรรทุก (ดีเซล) ขนาด ๑ ตัน ปริมาตรกระบอกลูกสูบไม่ต่ำกว่า ๒,๔๐๐ ซีซี ขับเคลื่อน ๒ ล้อ แบบธรรมดา ตำบลสุเทพ อำเภอเมืองเชียงใหม่ จังหวัดเชียงใหม่ ส่งมอบ ณ ศูนย์ปฏิบัติการฝนหลวงภาคเหนือ จังหวัดเชียงใหม่ จำนวน ๑ คัน

๕. รถบรรทุก (ดีเซล) ขนาด ๑ ตัน ปริมาตรกระบอกลูกสูบไม่ต่ำกว่า ๒,๔๐๐ ซีซี ขับเคลื่อน ๒ ล้อ แบบธรรมดา ตำบลพนม อำเภอพนม จังหวัดสุราษฎร์ธานี ส่งมอบ ณ สถานีเรดาร์ฝนหลวงพนม จังหวัดสุราษฎร์ธานี จำนวน ๑ คัน

๖. รถโดยสารขนาด ๑๒ ที่นั่ง (ดีเซล) ปริมาตรกระบอกลูกสูบไม่ต่ำกว่า ๒,๔๐๐ ซีซี ตำบลสุเทพ อำเภอเมืองเชียงใหม่ จังหวัดเชียงใหม่ ส่งมอบ ณ ศูนย์ปฏิบัติการฝนหลวงภาคเหนือ จังหวัดเชียงใหม่ จำนวน ๑ คัน

/๗. รถโดยสาร...

๗. รถโดยสารขนาด ๑๒ ที่นั่ง (ดีเซล) ปริมาตรกระบอกสูบไม่ต่ำกว่า ๒,๔๐๐ ซีซี ตำบลนครสวรรค์ออก อำเภอเมืองนครสวรรค์ จังหวัดนครสวรรค์ ส่งมอบ ณ ศูนย์ปฏิบัติการฝนหลวงภาคกลาง จังหวัดนครสวรรค์ จำนวน ๑ คัน

๘. รถบรรทุก (ดีเซล) ขนาด ๒ ตัน ปริมาตรกระบอกสูบไม่ต่ำกว่า ๒,๗๐๐ ซีซี แบบ ๔ ล้อ แขวงลาดยาว เขตจตุจักร กรุงเทพมหานคร จำนวน ๑ คัน เป็นเงิน ๘๙๖,๐๐๐ บาท ส่งมอบ ณ กรมฝนหลวงและการบินเกษตร ภายในมหาวิทยาลัยเกษตรศาสตร์ แขวงลาดยาว เขตจตุจักร กรุงเทพมหานคร จำนวน ๑ คัน

๙. รถบรรทุก (ดีเซล) ขนาด ๖ ตัน ๖ ล้อ ปริมาตรกระบอกสูบไม่ต่ำกว่า ๖,๐๐๐ ซีซี แบบบรรทุกน้ำอเนกประสงค์ ตำบลสุเทพ อำเภอเมืองเชียงใหม่ จังหวัดเชียงใหม่ ส่งมอบ ณ ศูนย์ปฏิบัติการ ฝนหลวงภาคเหนือ จังหวัดเชียงใหม่ จำนวน ๑ คัน

๑๐. รถบรรทุก (ดีเซล) ขนาด ๖ ตัน ๖ ล้อ ปริมาตรกระบอกสูบไม่ต่ำกว่า ๖,๐๐๐ ซีซี แบบบรรทุกน้ำอเนกประสงค์ ตำบลตาคี อำเภอตาคี จังหวัดนครสวรรค์ ส่งมอบ ณ สถานีเรดาร์ฝนหลวงตาคี จังหวัดนครสวรรค์ จำนวน ๑ คัน

๑๑. รถบรรทุก (ดีเซล) ขนาด ๖ ตัน ๖ ล้อ ปริมาตรกระบอกสูบไม่ต่ำกว่า ๖,๐๐๐ ซีซี แบบบรรทุกน้ำอเนกประสงค์ ตำบลพนม อำเภอพนม จังหวัดสุราษฎร์ธานี ส่งมอบ ณ สถานีเรดาร์ฝนหลวงพนม จังหวัดสุราษฎร์ธานี จำนวน ๑ คัน

ราคาที่เสนอ จะต้องเสนอกำหนดเป็นราคาไม่น้อยกว่า ๙๐ วัน นับแต่วันเสนอราคา โดยภายในกำหนดยื่นราคา ผู้เสนอราคาต้องรับผิดชอบราคาที่ตนได้เสนอไว้ และจะถอนการเสนอราคามีได้

๔.๓ ผู้เสนอราคาจะต้องเสนอกำหนดเวลาส่งมอบพัสดุ ไม่เกิน ๖๐ วัน นับถัดจากวันลงนามในสัญญา

๔.๔ ผู้เสนอราคาจะต้องส่งแคตตาล็อก และหรือแบบรูปปรายการละเอียด คุณลักษณะเฉพาะของครุภัณฑ์ยานพาหนะและขนส่ง ไปพร้อมการเสนอราคาทางระบบจัดซื้อจัดจ้างภาครัฐด้วยอิเล็กทรอนิกส์ เพื่อประกอบการพิจารณา หลักฐานดังกล่าวนี้กรมจะยึดไว้เป็นเอกสารของทางราชการ

สำหรับแคตตาล็อกที่แนบให้พิจารณา หากเป็นสำเนารูปถ่ายจะต้องรับรองสำเนาถูกต้องโดยผู้มีอำนาจทำนิติกรรมแทนนิติบุคคล หากคณะกรรมการพิจารณาผลการประกวดราคาอิเล็กทรอนิกส์มีความประสงค์จะขอดูต้นฉบับแคตตาล็อก ผู้เสนอราคาจะต้องนำต้นฉบับมาให้คณะกรรมการพิจารณาผลการประกวดราคาอิเล็กทรอนิกส์ตรวจสอบภายใน.....๓.....วัน

๔.๕ ก่อนการเสนอราคา ผู้เสนอราคาควรตรวจดูร่างสัญญา รายละเอียดคุณลักษณะเฉพาะ ฯลฯ ให้ถี่ถ้วนและเข้าใจเอกสารประกวดราคาอิเล็กทรอนิกส์ทั้งหมดเสียก่อนที่จะตกลงยื่นข้อเสนอตามเงื่อนไขในเอกสารประกวดราคาอิเล็กทรอนิกส์

๔.๖ ผู้เสนอราคาจะต้องยื่นข้อเสนอและเสนอราคา ทางระบบจัดซื้อจัดจ้างภาครัฐด้วยอิเล็กทรอนิกส์ ในวันที่ ๔ ธันวาคม ๒๕๕๘ ระหว่างเวลา ๐๘.๓๐ น. ถึง ๑๖.๓๐ น.

เมื่อพ้นกำหนดเวลายื่นข้อเสนอและเสนอราคาแล้ว จะไม่รับเอกสารการยื่นข้อเสนอและการเสนอราคาใด ๆ โดยเด็ดขาด

คณะกรรมการพิจารณาผลการประกวดราคาอิเล็กทรอนิกส์ จะดำเนินการตรวจสอบคุณสมบัติของผู้เสนอราคาแต่ละรายว่า เป็นผู้เสนอราคาที่มีผลประโยชน์ร่วมกันกับผู้เสนอราคารายอื่น ตามข้อ ๑.๕ (๑) ณ วันประกาศประกวดราคา

หากปรากฏต่อคณะกรรมการพิจารณาผลการประกวดราคาอิเล็กทรอนิกส์ก่อนหรือในขณะที่มีการพิจารณาข้อเสนอว่า มีผู้เสนอราคารายใดกระทำการอันเป็นการขัดขวางการแข่งขันราคาอย่างเป็นธรรมตามข้อ ๑.๕ (๒) และคณะกรรมการฯ เชื่อว่ามีการกระทำความผิดอันเป็นการขัดขวางการแข่งขันราคาอย่างเป็นธรรม

คณะกรรมการฯ จะตัดรายชื่อผู้เสนอราคารายนั้นออกจากการเป็นผู้เสนอราคา และกรมจะพิจารณาลงโทษผู้เสนอราคาดังกล่าวเป็นผู้ทิ้งงาน เว้นแต่คณะกรรมการพิจารณาผลการประกวดราคาอิเล็กทรอนิกส์จะวินิจฉัยได้ว่าผู้เสนอราคารายนั้นเป็นผู้ที่ให้ความร่วมมือเป็นประโยชน์ต่อการพิจารณาของทางราชการและมีได้เป็นผู้เริ่มให้มีการกระทำดังกล่าว

๔.๗ ผู้เสนอราคาจะต้องปฏิบัติ ดังนี้

(๑) ปฏิบัติตามเงื่อนไขที่ระบุไว้ในเอกสารประกวดราคาอิเล็กทรอนิกส์

(๒) ราคาที่เสนอจะต้องเป็นราคาที่รวมภาษีมูลค่าเพิ่ม และภาษีอื่น ๆ (ถ้ามี) รวมค่าใช้จ่ายที่

ปวงไว้ด้วยแล้ว

(๓) ผู้เสนอราคาจะต้องลงทะเบียนเพื่อเข้าสู่กระบวนการเสนอราคา ตามวัน เวลา ที่กำหนด

(๔) ห้ามผู้เสนอราคาถอนการเสนอราคา

(๕) ผู้เสนอราคาต้องศึกษาและทำความเข้าใจในระบบและวิธีการเสนอราคาด้วยวิธีประกวดราคาอิเล็กทรอนิกส์ ของกรมบัญชีกลางที่แสดงไว้ในเว็บไซต์ www.gprocurement.go.th

๕. หลักประกันการเสนอราคา

ผู้เสนอราคาต้องวางหลักประกันการเสนอราคาพร้อมกับการเสนอราคาทางระบบการจัดซื้อจัดจ้างภาครัฐด้วยอิเล็กทรอนิกส์ ตามรายการที่เสนอ โดยมีรายละเอียดดังนี้

๑. รถบรรทุก (ดีเซล) ขนาด ๑ ตัน ปริมาตรกระบอกลูกสูบไม่ต่ำกว่า ๒,๔๐๐ ซีซี ขับเคลื่อน ๔ ล้อ แบบดับเบิ้ลแควีป ตำบลพนม อำเภอพนม จังหวัดสุราษฎร์ธานี จำนวน ๑ คัน เป็นจำนวน.....บาท

๒. รถบรรทุก (ดีเซล) ขนาด ๑ ตัน ปริมาตรกระบอกลูกสูบไม่ต่ำกว่า ๒,๔๐๐ ซีซี ขับเคลื่อน ๔ ล้อ แบบดับเบิ้ลแควีป ตำบลพุนพิน อำเภอสทิงพระ จังหวัดสงขลา จำนวน ๑ คัน เป็นจำนวน.....บาท

๓. รถบรรทุก (ดีเซล) ขนาด ๑ ตัน ปริมาตรกระบอกลูกสูบไม่ต่ำกว่า ๒,๔๐๐ ซีซี ขับเคลื่อน ๒ ล้อ แบบดับเบิ้ลแควีป ตำบลนครสวรรค์ออก อำเภอเมืองนครสวรรค์ จังหวัดนครสวรรค์ จำนวน ๑ คัน เป็นจำนวน.....บาท

๔. รถบรรทุก (ดีเซล) ขนาด ๑ ตัน ปริมาตรกระบอกลูกสูบไม่ต่ำกว่า ๒,๔๐๐ ซีซี ขับเคลื่อน ๒ ล้อ แบบธรรมดา ตำบลสุเทพ อำเภอเมืองเชียงใหม่ จังหวัดเชียงใหม่ จำนวน ๑ คัน เป็นจำนวน.....บาท

๕. รถบรรทุก (ดีเซล) ขนาด ๑ ตัน ปริมาตรกระบอกลูกสูบไม่ต่ำกว่า ๒,๔๐๐ ซีซี ขับเคลื่อน ๒ ล้อ แบบธรรมดา ตำบลพนม อำเภอพนม จังหวัดสุราษฎร์ธานี จำนวน ๑ คัน เป็นจำนวน.....บาท

๖. รถโดยสารขนาด ๑๒ ที่นั่ง (ดีเซล) ปริมาตรกระบอกลูกสูบไม่ต่ำกว่า ๒,๔๐๐ ซีซี ตำบลสุเทพ อำเภอเมืองเชียงใหม่ จังหวัดเชียงใหม่ จำนวน ๑ คัน เป็นจำนวน.....บาท

๗. รถโดยสารขนาด ๑๒ ที่นั่ง (ดีเซล) ปริมาตรกระบอกลูกสูบไม่ต่ำกว่า ๒,๔๐๐ ซีซี ตำบลนครสวรรค์ออก อำเภอเมืองนครสวรรค์ จังหวัดนครสวรรค์ จำนวน ๑ คัน เป็นจำนวน.....บาท

๘. รถบรรทุก (ดีเซล) ขนาด ๒ ตัน ปริมาตรกระบอกลูกสูบไม่ต่ำกว่า ๒,๗๐๐ ซีซี แบบ ๔ ล้อ แขวงลาดยาว เขตจตุจักร กรุงเทพมหานคร จำนวน ๑ คัน เป็นจำนวน.....บาท

๙. รถบรรทุก (ดีเซล) ขนาด ๖ ตัน ๖ ล้อ ปริมาตรกระบอกลูกสูบไม่ต่ำกว่า ๖,๐๐๐ ซีซี แบบบรรทุกน้ำอเนกประสงค์ ตำบลสุเทพ อำเภอเมืองเชียงใหม่ จังหวัดเชียงใหม่ จำนวน ๑ คัน เป็นจำนวน ๑๐๙,๕๐๐ บาท (หนึ่งแสนเก้าพันห้าร้อยบาทถ้วน)

๑๐. รถบรรทุก (ดีเซล) ขนาด ๖ ตัน ๖ ล้อ ปริมาตรกระบอกลูกสูบไม่ต่ำกว่า ๖,๐๐๐ ซีซี แบบบรรทุกน้ำอเนกประสงค์ ตำบลตาคี อำเภอตาคี จังหวัดนครสวรรค์ จำนวน ๑ คัน เป็นจำนวน ๑๐๙,๕๐๐ บาท (หนึ่งแสนเก้าพันห้าร้อยบาทถ้วน)

๑๑. รถบรรทุก (ดีเซล) ขนาด ๖ ตัน ๖ ล้อ ปริมาตรกระบะบรรทุกไม่ต่ำกว่า ๖,๐๐๐ ซีซี แบบบรรทุกน้ำอเนกประสงค์ ตำบลพนม อำเภอพนม จังหวัดสุราษฎร์ธานี จำนวน ๑ คัน เป็นจำนวน ๑๐๙,๕๐๐ บาท (หนึ่งแสนเก้าพันห้าร้อยบาทถ้วน)

โดยใช้หลักประกันอย่างหนึ่งอย่างใดดังต่อไปนี้

๕.๑ หนังสือค้ำประกันอิเล็กทรอนิกส์ของธนาคารในประเทศ ตามแบบหนังสือค้ำประกัน ดังระบุในข้อ ๑.๔(๑)

๕.๒ เช็คที่ธนาคารสั่งจ่ายให้แก่กรม โดยเป็นเช็คลงวันที่ที่ยื่นการเสนอราคาทางระบบการจัดซื้อจัดจ้างภาครัฐอิเล็กทรอนิกส์ หรือก่อนหน้านั้นไม่เกิน ๓ วันทำการของธนาคาร

๕.๓ พันธบัตรรัฐบาลไทย

กรณีที่ผู้เสนอราคานำเช็คที่ธนาคารสั่งจ่ายหรือพันธบัตรรัฐบาลไทย มาวางเป็นหลักประกันการเสนอราคา ผู้เสนอราคาจะต้องนำส่งต้นฉบับเอกสารดังกล่าวมาให้ส่วนราชการตรวจสอบความถูกต้องในวันที่๑๙.....กันยายน.....๒๕๕๙.....ระหว่างเวลา ๐๘.๓๐.....น. ถึง ๑๖.๓๐.....น.

ตามแบบตัวอย่างหนังสือค้ำประกันอิเล็กทรอนิกส์ของธนาคารภายในประเทศ (หลักประกันการเสนอราคา) กำหนดให้ระบุชื่อผู้เสนอราคา เป็นผู้วางหลักประกันการเสนอราคา ดังนั้น กรณีที่ผู้เสนอราคาเสนอราคาในรูปแบบของ “กิจการร่วมค้า” ประสงค์จะใช้หนังสือค้ำประกันอิเล็กทรอนิกส์ของธนาคารในประเทศเป็นหลักประกันการเสนอราคา ให้ดำเนินการดังนี้

(๑) กรณีที่กิจการร่วมค้าได้จดทะเบียนเป็นนิติบุคคลใหม่ ให้ระบุชื่อผู้เสนอราคา ซึ่งต้องวางหลักประกันการเสนอราคา ในนามกิจการร่วมค้า เท่านั้น

(๒) กรณีที่กิจการร่วมค้าไม่ได้จดทะเบียนเป็นนิติบุคคลใหม่ ให้ระบุชื่อผู้เสนอราคาซึ่งต้องวางหลักประกันการเสนอราคา ในนามนิติบุคคลรายใดรายหนึ่งตามที่สัญญาาร่วมค้ากำหนดให้เป็นผู้เข้าเสนอราคากับทางราชการ

ทั้งนี้ “กิจการร่วมค้าที่จดทะเบียนเป็นนิติบุคคลใหม่” หมายความว่า กิจการร่วมค้าที่จดทะเบียนเป็นนิติบุคคลต่อหน่วยงานของรัฐซึ่งมีหน้าที่รับผิดชอบ (กรมพัฒนาธุรกิจการค้า กระทรวงพาณิชย์)

หลักประกันการเสนอตามข้อนี้ กรมจะคืนให้ผู้เสนอราคาหรือผู้ค้ำประกันภายใน ๑๕ วัน นับถัดจากวันที่ได้พิจารณาในเบื้องต้นเรียบร้อยแล้ว เว้นแต่ผู้เสนอการรายที่คัดเลือกไว้ ๓ ลำดับแรก จะคืนให้ต่อเมื่อได้ทำสัญญาหรือข้อตกลง หรือเมื่อผู้เสนอราคาได้พ้นจากข้อผูกพันแล้ว

การคืนหลักประกันการเสนอราคา ไม่ว่าในกรณีใดๆ จะคืนให้โดยไม่มีดอกเบี้ย

๖. หลักเกณฑ์และสิทธิในการพิจารณา

๖.๑ ในการพิจารณาผลการยื่นข้อเสนอประกวดราคาอิเล็กทรอนิกส์ครั้งนี้ กรมจะพิจารณาตัดสินโดยใช้หลักเกณฑ์ราคาและจะพิจารณาจากราคาต่อรายการ

๖.๒ หากผู้เสนอการรายใดมีคุณสมบัติไม่ถูกต้องตามข้อ ๒ หรือยื่นหลักฐานการยื่นข้อเสนอไม่ถูกต้อง หรือไม่ครบถ้วนตามข้อ ๓ หรือยื่นข้อเสนอไม่ถูกต้องตามข้อ ๔ แล้ว คณะกรรมการพิจารณาผลการประกวดราคาอิเล็กทรอนิกส์จะไม่รับพิจารณาราคาของผู้เสนอการรายนั้น เว้นแต่เป็นข้อผิดพลาดหรือผิดพลาดเพียงเล็กน้อย หรือผิดพลาดไปจากเงื่อนไขของเอกสารประกวดราคาด้วยวิธีประกวดราคาอิเล็กทรอนิกส์ในส่วนที่มีใช้สาระสำคัญ ทั้งนี้ เฉพาะในกรณีที่พิจารณาเห็นว่าจะประโยชน์ต่อกรมเท่านั้น

๖.๓ กรมสงวนสิทธิไม่พิจารณาข้อเสนอของผู้เสนอราคาโดยไม่มีการผ่อนผัน ในกรณีดังต่อไปนี้

(๑) ไม่ปรากฏชื่อผู้เสนอการรายนั้นในบัญชีผู้รับเอกสารประกวดราคาอิเล็กทรอนิกส์ทางระบบการจัดซื้อจัดจ้างภาครัฐด้วยอิเล็กทรอนิกส์ หรือบัญชีรายชื่อผู้ซื้อเอกสารประกวดราคาอิเล็กทรอนิกส์ทางระบบการจัดซื้อจัดจ้างด้วยอิเล็กทรอนิกส์ ของกรมฝนหลวงและการบินเกษตร

/ (๒) ไม่กรอก...

(๒) ไม่กรอกชื่อนิติบุคคล หรือลงลายมือชื่ออิเล็กทรอนิกส์อย่างหนึ่งอย่างใดหรือทั้งหมดในการเสนอราคาทางระบบการจัดซื้อจัดจ้างด้วยอิเล็กทรอนิกส์

(๓) เสนอรายละเอียดแตกต่างไปจากเงื่อนไขที่กำหนดในเอกสารประกวดราคาอิเล็กทรอนิกส์ที่เป็นสาระสำคัญ หรือมีผลทำให้เกิดความได้เปรียบเสียเปรียบแก่ผู้เสนอราคารายอื่น

๖.๔ ในการตัดสินใจประกวดราคาอิเล็กทรอนิกส์ หรือในการทำสัญญา คณะกรรมการพิจารณาผลการประกวดราคาอิเล็กทรอนิกส์หรือกรรมวิธีที่ให้ผู้เสนอราคาชี้แจงข้อเท็จจริง สภาพ ฐานะ หรือข้อเท็จจริงอื่นใดที่เกี่ยวข้องกับผู้เสนอราคาได้ กรรมวิธีที่จะไม่รับข้อเสนอ ไม่รับราคาหรือไม่ทำสัญญาหากหลักฐานดังกล่าวไม่มีความเหมาะสม หรือไม่ถูกต้อง

๖.๕ กรมทรวงไว้ซึ่งสิทธิที่จะไม่รับราคาต่ำสุด หรือราคาหนึ่งราคาใด หรือราคาที่เสนอทั้งหมดก็ได้และอาจพิจารณาเลือกซื้อในจำนวน หรือขนาด หรือเฉพาะรายการหนึ่งรายการใด หรืออาจจะยกเลิกการประกวดราคาอิเล็กทรอนิกส์ โดยไม่พิจารณาจัดซื้อเลยก็ได้ สุดแต่จะพิจารณา ทั้งนี้ เพื่อประโยชน์ของทางราชการเป็นสำคัญ และให้ถือว่าการตัดสินใจของกรมเป็นเด็ดขาด ผู้เสนอราคาจะเรียกร้องค่าเสียหายใดๆ มิได้รวมทั้งกรมจะพิจารณายกเลิกการประกวดราคาอิเล็กทรอนิกส์และลงโทษผู้เสนอราคาเป็นผู้ทำงาน ไม่ว่าจะเป็นผู้เสนอราคาที่ได้รับการคัดเลือกหรือไม่ก็ตาม หากมีเหตุที่เชื่อได้ว่าการเสนอราคากระทำการโดยไม่สุจริต เช่น การเสนอเอกสารอันเป็นเท็จ หรือใช้ชื่อบุคคลธรรมดา หรือนิติบุคคลอื่นมายื่นข้อเสนอแทน เป็นต้น

๖.๖ ในกรณีที่ปรากฏข้อเท็จจริงภายหลังจากการพิจารณาข้อเสนอว่า ผู้เสนอราคาที่มีสิทธิได้รับการคัดเลือกเป็นผู้เสนอราคาที่มีผลประโยชน์ร่วมกันกับผู้เสนอราคารายอื่น ณ วันประกาศประกวดราคาอิเล็กทรอนิกส์ หรือเป็นผู้เสนอราคาที่ทำกรการอันเป็นการขัดขวางการแข่งขันราคาอย่างเป็นธรรม ตามข้อ ๑.๕ กรมมีอำนาจที่จะตัดรายชื่อผู้เสนอราคาที่ได้รับคัดเลือกรายดังกล่าวออก และกรมจะพิจารณาลงโทษผู้เสนอราคารายนั้นเป็นผู้ทำงาน

ในกรณีนี้หากปลัดกระทรวงพิจารณาเห็นว่าการยกเลิกการพิจารณาผลการเสนอราคาที่ได้ดำเนินการไปแล้วจะเป็นประโยชน์แก่ทางราชการอย่างยิ่ง ปลัดกระทรวงมีอำนาจยกเลิกการพิจารณาผลการเสนอราคาดังกล่าวได้

๗. การทำสัญญาซื้อขาย

๗.๑ ในกรณีที่ผู้ชนะการประกวดราคาอิเล็กทรอนิกส์ สามารถส่งมอบสิ่งของได้ครบถ้วนภายใน ๕ วันทำการของทางราชการ นับแต่วันที่ทำข้อตกลงซื้อ กรมจะพิจารณาจัดทำข้อตกลงเป็นหนังสือแทนการทำสัญญาตามแบบสัญญาดังระบุ ในข้อ ๑.๓ ก็ได้

๗.๒ ในกรณีที่ผู้ชนะการประกวดราคาอิเล็กทรอนิกส์ไม่สามารถส่งมอบสิ่งของได้ครบถ้วนภายใน ๕ วันทำการของทางราชการ หรือกรมเห็นว่าไม่สมควรจัดทำข้อตกลงเป็นหนังสือ ตามข้อ ๗.๑ ผู้ชนะการประกวดราคาอิเล็กทรอนิกส์จะต้องทำสัญญาซื้อขายตามแบบสัญญาดังระบุในข้อ ๑.๓ กับกรมภายใน...๑๑...วัน นับถัดจากวันที่ได้รับแจ้งและจะต้องวางหลักประกันสัญญาเป็นจำนวนเงินเท่ากับร้อยละ...๕...ของราคาส่งของที่ประกวดราคาอิเล็กทรอนิกส์ได้ให้กรมยึดถือไว้ในขณะทำสัญญา โดยใช้หลักประกันอย่างหนึ่งอย่างใดดังต่อไปนี้

(๑) เงินสด

(๒) เช็คที่ธนาคารสั่งจ่ายให้แก่กรม โดยเป็นเช็คลงวันที่ทำสัญญา หรือก่อนหน้านั้นไม่เกิน ๓ วันทำการของทางราชการ

(๓) หนังสือค้ำประกันของธนาคารภายในประเทศ ตามแบบหนังสือค้ำประกัน ดังระบุในข้อ ๑.๔ (๒)

(๔) หนังสือค้ำประกันของบริษัทเงินทุนอุตสาหกรรมแห่งประเทศไทย หรือบริษัทเงินทุน หรือบริษัทเงินทุนหลักทรัพย์ที่ได้รับอนุญาตให้ประกอบกิจการเงินทุนเพื่อการพาณิชย์และประกอบธุรกิจค้ำประกันตามประกาศของธนาคารแห่งประเทศไทย ซึ่งได้แจ้งชื่อเวียนให้ส่วนราชการต่างๆ ทราบแล้ว โดยอนุโลมให้ใช้ตามแบบหนังสือค้ำประกัน ดังระบุในข้อ ๑.๔ (๒)

(๕) พันธบัตรรัฐบาลไทย

หลักประกันนี้จะคืนให้ โดยไม่มีดอกเบี้ยภายใน ๑๕ วัน นับถัดจากวันที่ผู้ชนะการประกวดราคาอิเล็กทรอนิกส์ (ผู้ขาย) พ้นจากข้อผูกพันตามสัญญาซื้อขายแล้ว

๘. อัตราค่าปรับ

ค่าปรับตามแบบสัญญาซื้อขายข้อ ๑๐ คิดในอัตราร้อยละ ๐.๒ ต่อวัน

๙. การรับประกันความชำรุดบกพร่อง

ผู้ชนะการประกวดราคาอิเล็กทรอนิกส์ ซึ่งได้ทำข้อตกลงเป็นหนังสือ หรือทำสัญญาซื้อขายตามแบบดั่งระบุในข้อ ๑.๓ แล้วแต่กรณี จะต้องรับประกันความชำรุดบกพร่องของสิ่งของที่ซื้อขายที่เกิดขึ้นภายในระยะเวลา รายการที่ ๑-๘ ไม่น้อยกว่า ๓ ปี หรือ ๑๐๐,๐๐๐ กิโลเมตร รายการที่ ๙-๑๑ ไม่น้อยกว่า ๒ ปี หรือ ๕๐,๐๐๐ กิโลเมตร แล้วแต่ระยะไหนจะถึงก่อน และบริการตรวจเช็คฟรี ๓ ครั้ง โดยผู้รับจ้างต้องบริหารจัดการซ่อมแซมแก้ไขให้ใช้การได้ดีดังเดิมภายใน...๗...วัน นับถัดจากวันที่ได้รับแจ้งความชำรุดบกพร่อง

๑๐. ข้อสงวนสิทธิในการเสนอราคาและอื่น ๆ

๑๐.๑ เงินค่าพัสดุสำหรับการซื้อครั้งนี้ ได้มาจากเงินงบประมาณประจำปี ๒๕๖๐ การลงนามในสัญญาจะกระทำต่อเมื่อกรมได้รับอนุมัติเงินค่าพัสดุจากงบประมาณประจำปี ๒๕๖๐ แล้วเท่านั้น

๑๐.๒ เมื่อกรมได้คัดเลือกผู้เสนอราคารายใดให้เป็นผู้ขาย และได้ตกลงซื้อสิ่งของตามประกวดราคาอิเล็กทรอนิกส์แล้ว ถ้าผู้ขายจะต้องส่งหรือนำสิ่งของดังกล่าวเข้ามาจากต่างประเทศและของนั้นต้องนำเข้ามาโดยทางเรือในเส้นทางที่มีเรือไทยเดินอยู่ และสามารถให้บริการรับขนได้ตามที่รัฐมนตรีว่าการกระทรวงคมนาคม ประกาศกำหนด ผู้เสนอราคาซึ่งเป็นผู้ขาย จะต้องปฏิบัติตามกฎหมายว่าด้วยการส่งเสริมการพาณิชย์ ดังนี้

(๑) แจ้งการส่งหรือนำสิ่งของที่ซื้อขายดังกล่าวเข้ามาจากต่างประเทศต่อ กรมเจ้าท่า ภายใน ๗ วัน นับตั้งแต่วันที่ผู้ขายส่ง หรือซื้อของจากต่างประเทศ เว้นแต่เป็นของที่รัฐมนตรีว่าการกระทรวงคมนาคม ประกาศยกเว้นให้บรรทุกโดยเรืออื่นใด

(๒) จัดการให้สิ่งของที่ซื้อขายดังกล่าวบรรทุกโดยเรือไทย หรือเรือที่มีสิทธิเช่นเดียวกับเรือไทย จากต่างประเทศมายังประเทศไทย เว้นแต่จะได้รับอนุญาตจากกรมเจ้าท่า ให้บรรทุกสิ่งของนั้นโดยเรืออื่นที่มีใช้เรือไทย ซึ่งจะต้องได้รับอนุญาตเช่นนั้นก่อนบรรทุกของลงเรืออื่น หรือเป็นของที่รัฐมนตรีว่าการกระทรวงคมนาคมประกาศยกเว้นให้บรรทุกโดยเรืออื่น

(๓) ในกรณีที่ไม่มีปฏิบัติตาม (๑) หรือ (๒) ผู้ขายจะต้องรับผิดชอบตามกฎหมายว่าด้วยการส่งเสริมการพาณิชย์

๑๐.๓ ผู้เสนอราคาซึ่งกรมได้คัดเลือกแล้ว ไม่ไปทำสัญญา หรือข้อตกลงภายในเวลาที่ทางราชการกำหนด ดังระบุไว้ในข้อ ๗ กรมจะริบหลักประกันการยื่นข้อเสนอหรือเรียกร้องจากผู้ออกหนังสือ คำประกันการยื่นข้อเสนอทันทีและอาจพิจารณาเรียกร้องให้ชดใช้ความเสียหายอื่น (ถ้ามี) รวมทั้งจะพิจารณาให้เป็นผู้ทำงานตามระเบียบของทางราชการ

๑๐.๔ กรมสงวนสิทธิที่จะแก้ไขเพิ่มเติมเงื่อนไข หรือข้อกำหนดในแบบสัญญา ให้เป็นไปตามความเห็นของสำนักงานอัยการสูงสุด (ถ้ามี)



รายละเอียดครบรถ (ดีเซล)

ขนาด ๑ ตัน ปริมาตรกระบอกสูบไม่ต่ำกว่า ๒,๕๐๐ ซีซี ขับเคลื่อน ๔ ล้อแบบดับเบิลแค้น

คุณลักษณะเฉพาะ

ปริมาตรกระบอกสูบไม่ต่ำกว่า ๒,๕๐๐ ซีซีหรือกำลังเครื่องยนต์สูงสุดไม่ต่ำกว่า ๑๑๐ กิโลวัตต์ เป็น กระบะสำเร็จรูป ห้องโดยสารเป็นแบบดับเบิลแค้น ๔ ประตูเป็นราคารวมเครื่องปรับอากาศ ราคารวมภาษี สรรพสามิตและรวมภาษีมูลค่าเพิ่มเรียบร้อยแล้ว ต้องเป็นรถใหม่พร้อมทั้งอุปกรณ์ต้องไม่เคยผ่านการใช้งานมาก่อนและจำหน่ายอยู่ในปัจจุบัน

รายละเอียดคุณลักษณะทั่วไป

๑. เครื่องยนต์

- เป็นเครื่องยนต์ดีเซล ๔ จังหวะ ๔ สูบ คอมมอนเรล
- ปริมาตรกระบอกสูบไม่ต่ำกว่า ๒,๕๐๐ ซีซีหรือกำลังเครื่องยนต์สูงสุดไม่ต่ำกว่า ๑๑๐ กิโลวัตต์
- ระบายความร้อนด้วยน้ำ

๒. เกียร์และระบบขับเคลื่อน

- เกียร์ธรรมดาหรือเกียร์อัตโนมัติ เดินหน้าไม่น้อยกว่า ๕ เกียร์ ถอยหลัง ๑ เกียร์
- คลัทช์แบบแห้งแผ่นเดียว

๓. ระบบเบรก

- ล้อหน้าดิสเบรก
- ล้อหลังดรัมเบรกหรือดิสเบรก

๔. ระบบกันสะเทือน

- ด้านหน้าและด้านหลังตามมาตรฐานโรงงานผู้ผลิต

๕. ระบบบังคับเลี้ยว

- ตามมาตรฐานโรงงานผู้ผลิต
- เป็นพวงมาลัยขับเคลื่อนขวา ใช้พาวเวอร์ช่วยผ่อนแรง

๖. ล้อและยาง

- วงล้อเป็นชนิดแม็กอัลลอย ขนาดไม่น้อยกว่า ๑๖ นิ้ว
- ยางเป็นยางใหม่ไม่เคยผ่านการใช้งานมาก่อน อายุของยางต้องไม่เกิน ๖ เดือนนับตั้งแต่วันที่ส่งมอบ

ต้องมียางอะไหล่พร้อมกระโหลก

๗. ระบบปรับอากาศ

- ที่ให้ความเย็นเพียงพอ และทั่วถึงบริเวณภายในรถยนต์ ตามมาตรฐานโรงงานผู้ผลิต

๘. ระบบไฟฟ้า

- ขนาดแบตเตอรี่ ตามมาตรฐานโรงงานผู้ผลิต
- ไฟฟ้าส่องสว่าง ไฟสัญญาณ มาตรฐานต่าง ๆ ครบถ้วนตามกฎหมายจราจร และมาตรฐานโรงงานผู้ผลิต
- กระจกไฟฟ้า ขึ้น - ลง แบบอัตโนมัติ
- กระจกมองข้าง (แบบปรับไฟฟ้า)
- ติดตั้ง วิทยุ - CD/DVD/MP3 พร้อมลำโพง
- กุญแจรีโมท

๙. อุปกรณ์และส่วนประกอบอื่น ที่มีความจำเป็นต่อรถยนต์

- เข็มขัดนิรภัยเบาะนั่งด้านหน้า แบบ ELR ๓ จุด ๒ ตำแหน่ง
- เข็มขัดนิรภัยเบาะนั่งด้านหลัง แบบ ELR ๓ จุด ๒ ตำแหน่ง , ๒ จุด ๑ ตำแหน่ง

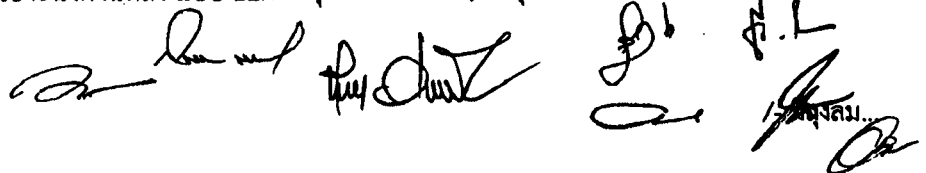

- มีฉลากนิรภัย คู่หน้า
- เครื่องดับเพลิงแบบมือถือ สำหรับติดรถยนต์
- มีมาตรวัดความเร็ว มาตรวัดรอบเครื่องยนต์ พร้อมอุปกรณ์มาตรฐาน
- กระจกติดฟิล์มกรองแสงที่ได้มาตรฐาน และอยู่ในค่าความเข้มของมาตรฐานที่กฎหมายกำหนด
- มีที่ปัดน้ำฝนทั้งซ้าย-ขวาทำงานไม่น้อยกว่า ๒ จังหวะ และชุดฉีดน้ำล้างกระจกด้านหน้ารถยนต์
- มีกระจกมองหลังแบบปรับลดแสงสะท้อน
- สีของรถยนต์ต้องเป็นสีเมทาลิก ตามมาตรฐานโรงงานผู้ผลิต
- ได้ห้องพ่นสีกันสนิม หรือเทียบเท่าไม่ต่ำกว่านี้
- แผ่นยางปูพื้นทุกตำแหน่งผู้โดยสาร พร้อมยางกันโคลน
- พื้นปูกระเบื้องท้าย
- เครื่องมือต่างๆ ตามมาตรฐานประจำรถยนต์ ๓ ชุด
- มีอุปกรณ์ล้อคเบรก, คลัทช์
- SERVICE MANUAL ๑ ชุด
- อุปกรณ์อื่น ๆ ตามที่บริษัทผู้ขายกำหนดไว้เป็นมาตรฐานจะต้องประกอบไว้ให้ครบถ้วน

๑๐. การรับประกัน

รับประกันคุณภาพพร้อมอุปกรณ์ทั้งหมดที่ไม่ได้เกิดจากการใช้งานผิดวิธี หรือความประมาท เลินเล่อของผู้ใช้เป็นเวลาไม่น้อยกว่า ๓ ปี หรือ ๑๐๐,๐๐๐ กิโลเมตร แล้วแต่ระยะไหนจะถึงก่อน และบริการ ตรวจเช็คฟรี ๓ ครั้ง หากเกิดชำรุดบกพร่องหรือขัดข้องอันเนื่องมาจากการใช้งานจะต้องทำการแก้ไขให้ติดตั้งเดิม ภายใน ๗ วัน นับถัดจากวันที่ได้รับแจ้งความชำรุดบกพร่อง โดยไม่คิดค่าใช้จ่ายใด ๆ ทั้งสิ้น และมีศูนย์บริการ ทั่วประเทศพร้อมแนบเอกสารประกอบ

๑๑. การตรวจรับและการส่งมอบ

โดยบริษัทฯ จะต้องส่งมอบรถยนต์ภายใน ๖๐ วัน นับถัดจากวันที่ลงนามในสัญญาซื้อขาย คณะกรรมการจะดำเนินการตรวจรับ ณ กรมฝนหลวงและการบินเกษตร ภายในมหาวิทยาลัยเกษตรศาสตร์ และบริษัทฯ ต้องดำเนินการจดทะเบียนภายในนาม กรมฝนหลวงและการบินเกษตร กระทรวงเกษตรและ สหกรณ์ โดยเร็วที่สุดเมื่อคณะกรรมการตรวจรับเรียบร้อยแล้ว

๑๒. การจ่ายเงิน

การจ่ายเงินจะเบิกจ่ายเมื่อบริษัทฯ ดำเนินการจดทะเบียนในนามกรมฝนหลวงและการบิน เกษตร กระทรวงเกษตรและสหกรณ์เรียบร้อยแล้ว

กรมฝนหลวงและการบินเกษตร กระทรวงเกษตรและสหกรณ์ สงวนสิทธิ์ในการยกเลิกหรือ เปลี่ยนแปลงรายการหรือลดจำนวน การจัดซื้อลง หากไม่ได้รับอนุมัติเงินงบประมาณ หรือได้รับแต่ไม่เพียงพอ โดยผู้ขายไม่มีสิทธิ์เรียกร้องค่าเสียหายใด ๆ ทั้งสิ้น โดยจะลงนามข้อผูกพันได้ก็ต่อเมื่อได้รับอนุมัติงบประมาณ แล้วเท่านั้น

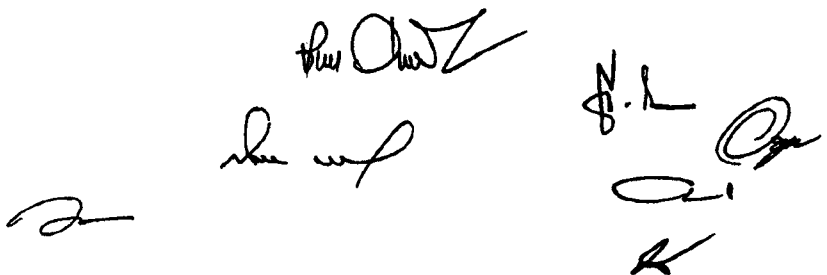

รายละเอียดรถบรรทุก (ดีเซล)

ขนาด ๑ ตันปริมาตรกระบอกสูบไม่ต่ำกว่า ๒,๔๐๐ ซีซีขับเคลื่อน ๒ล้อ แบบดับเบิลแค้น

คุณลักษณะเฉพาะ

ปริมาตรกระบอกสูบไม่ต่ำกว่า ๒,๔๐๐ ซีซีหรือกำลังเครื่องยนต์สูงสุดไม่ต่ำกว่า ๑๐๐ กิโลวัตต์ เป็น กระบะสำเร็จรูป ห้องโดยสารเป็นแบบดับเบิลแคบ ๔ ประตูเป็นราคารวมเครื่องปรับอากาศ ราคารวมภาษี สรรพสามิต และรวมภาษีมูลค่าเพิ่มเรียบร้อยแล้ว ต้องเป็นรถใหม่พร้อมทั้งอุปกรณ์ต้องไม่ผ่านการใช้งานมาก่อนและจำหน่ายอยู่ในปัจจุบัน

รายละเอียดคุณลักษณะทั่วไป

๑. เครื่องยนต์

- เป็นเครื่องยนต์ดีเซล ๔ จังหวะ ๔ สูบ คอมมอนเรล
- ปริมาตรกระบอกสูบไม่ต่ำกว่า ๒,๔๐๐ ซีซีหรือกำลังเครื่องยนต์สูงสุดไม่ต่ำกว่า ๑๐๐ กิโลวัตต์
- ระบายความร้อนด้วยน้ำ

๒. เกียร์และระบบขับเคลื่อน

- เกียร์ธรรมดา เดินหน้าไม่น้อยกว่า ๕ เกียร์ ถอยหลัง ๑ เกียร์
- คลัตช์แบบแห้งแผ่นเดียว

๓. ระบบเบรก

- ล้อหน้าดิสเบรก
- ล้อหลังดรัมเบรกหรือดิสเบรก

๔. ระบบกันสะเทือน

- ด้านหน้าและด้านหลังตามมาตรฐานโรงงานผู้ผลิต

๕. ระบบบังคับเลี้ยว

- ตามมาตรฐานโรงงานผู้ผลิต
- เป็นพวงมาลัยขับเคลื่อนขวา ใช้พาวเวอร์ช่วยผ่อนแรง

๖. ล้อและยาง

- วงล้อเป็นชนิดแม็กอัลลอย ขนาดไม่น้อยกว่า ๑๖ นิ้ว
- ยางเป็นยางใหม่ไม่เคยผ่านการใช้งานมาก่อน อายุของยางต้องไม่เกิน ๖ เดือนนับตั้งแต่วันที่ส่งมอบ

ต้องมียางอะไหล่พร้อมกระทะล้อ

๗. ระบบปรับอากาศ

- ที่ให้ความเย็นเพียงพอ และทั่วถึงบริเวณภายในรถยนต์ ตามมาตรฐานโรงงานผู้ผลิต

๘. ระบบไฟฟ้า

- ขนาดแบตเตอรี่ ตามมาตรฐานโรงงานผู้ผลิต
- ไฟฟ้าส่องสว่าง ไฟสัญญาณ มาตรฐานวัดต่าง ๆ ครบถ้วนตามกฎหมายจราจร และมาตรฐานโรงงานผู้ผลิต
- กระบอกไฟฟ้า ขึ้น - ลง แบบอัตโนมัติ
- กระบอกมองข้าง (แบบปรับไฟฟ้า)
- ติดตั้ง วิทยุ - CD/DVD/MP3 พร้อมลำโพง ตามมาตรฐานโรงงานผู้ผลิต
- กระจกเงาโมท

๙. อุปกรณ์และส่วนประกอบอื่น ที่มีความจำเป็นต่อรถยนต์

- เข็มขัดนิรภัยติดตั้งตามมาตรฐานของบริษัทผู้ผลิตครบทุกตำแหน่งถูกต้องตามกฎหมาย

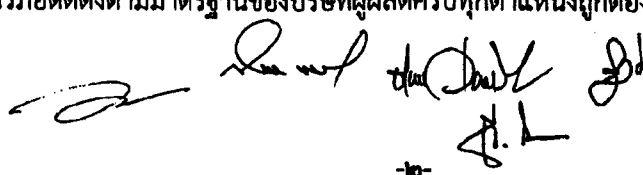

1- มีถุงลม...

- มีฉลากมโนรภัย คู่หน้า
- เครื่องดับเพลิงแบบมือถือ สำหรับติดรถยนต์
- มีมาตรวัดความเร็ว มาตรวัดรอบเครื่องยนต์ พร้อมอุปกรณ์มาตรฐาน
- กระจกติดฟิล์มกรองแสงที่ได้มาตรฐาน และอยู่ในค่าความเข้มของมาตรฐานที่กฎหมายกำหนด
- สีของรถยนต์ต้องเป็นสีเมทาลิก ตามมาตรฐานโรงงานผู้ผลิต
- ได้ห้องพ่นสีกันสนิม หรือเทียบเท่าไม่ต่ำกว่านี้
- แผ่นยางปูพื้นทุกตำแหน่งผู้โดยสาร พร้อมยางกันโคลน
- พื้นปูกระเบื้องท้าย
- อุปกรณ์สื่อคลื่นวิทยุ เบรก
- ประแจขันล้อ ๑ ชุด
- แม่แรงพร้อมด้าม ๑ ชุด
- หนังสือคู่มือการใช้งาน ๑ ชุด
- PART MANUAL ๑ ชุด
- อุปกรณ์อื่น ๆ ตามที่บริษัทผู้ขายกำหนดไว้เป็นมาตรฐานจะต้องประกอบไว้ให้ครบถ้วน

๑๐. การรับประกัน

รับประกันคุณภาพพร้อมอุปกรณ์ทั้งหมดที่ไม่ได้เกิดจากการใช้งานผิดวิธี หรือความประมาท เลินเล่อของผู้ใช้เป็นเวลาไม่น้อยกว่า ๓ ปี หรือ ๑๐๐,๐๐๐ กิโลเมตร แล้วแต่ระยะไหนจะถึงก่อน และบริการ ตรวจเช็คฟรี ๓ ครั้ง หากเกิดชำรุดบกพร่องหรือขัดข้องอันเนื่องมาจากการใช้งานจะต้องทำการแก้ไขให้ติดตั้งเดิม ภายใน ๗ วัน นับถัดจากวันที่ได้รับแจ้งความชำรุดบกพร่อง โดยไม่คิดค่าใช้จ่ายใด ๆ ทั้งสิ้น และมีศูนย์บริการ ทั่วประเทศพร้อมเอกสารแนบประกอบ

๑๑. การตรวจรับและการส่งมอบ

โดยบริษัทฯ จะต้องส่งมอบรถยนต์ภายใน ๖๐ วัน นับถัดจากวันที่ลงนามในสัญญาซื้อขาย คณะกรรมการจะดำเนินการตรวจรับ ณ กรมฝนหลวงและการบินเกษตร ภายในมหาวิทยาลัยเกษตรศาสตร์ และบริษัทฯ ต้องดำเนินการจดทะเบียนภายในนาม กรมฝนหลวงและการบินเกษตร กระทรวงเกษตรและ สหกรณ์ โดยเร็วที่สุดเมื่อคณะกรรมการตรวจรับเรียบร้อยแล้ว.

๑๒. การจ่ายเงิน

การจ่ายเงินจะเบิกจ่ายเมื่อบริษัทฯ ดำเนินการจดทะเบียนในนามกรมฝนหลวงและการบินเกษตร กระทรวงเกษตรและสหกรณ์เรียบร้อยแล้ว

กรมฝนหลวงและการบินเกษตร กระทรวงเกษตรและสหกรณ์ สงวนสิทธิ์ในการยกเลิกหรือ เปลี่ยนแปลงรายการหรือลดจำนวน การจัดซื้อหากไม่ได้รับอนุมัติเงินงบประมาณ หรือได้รับแต่ไม่เพียงพอ โดยผู้ขายไม่มีสิทธิ์เรียกร้องค่าเสียหายใด ๆ ทั้งสิ้น โดยจะลงนามข้อผูกพันได้ก็ต่อเมื่อได้รับอนุมัติงบประมาณ แล้วเท่านั้น

















**รายละเอียดรถบรรทุก (ดีเซล) ปริมาตรกระบอกลูกไม่ต่ำกว่า ๒,๔๐๐ ซีซี
ขนาด ๑ ตัน ขับเคลื่อน ๒ ล้อ แบบธรรมดา**

คุณลักษณะเฉพาะ

มีน้ำหนักบรรทุกไม่ต่ำกว่า ๑ ตัน ปริมาตรกระบอกลูกไม่ต่ำกว่า ๒,๔๐๐ ซีซีหรือกำลังเครื่องยนต์สูงสุดไม่ต่ำกว่า ๑๑๐ กิโลวัตต์ เป็นรถช่วงยาว เป็นกระบะสำเร็จรูป เป็นราคารวมเครื่องปรับอากาศ รวมภาษีเรียบร้อยแล้ว ต้องเป็นรถใหม่พร้อมทั้งอุปกรณ์ต้องไม่ผ่านการใช้งานมาก่อนและจำหน่ายอยู่ในปัจจุบัน

รายละเอียดคุณลักษณะทั่วไป

๑. เครื่องยนต์

- เป็นเครื่องยนต์ดีเซล ๔ จังหวะ ๔ สูบ คอมมอนเรล
- ปริมาตรกระบอกลูกไม่ต่ำกว่า ๒,๔๐๐ ซีซีหรือกำลังเครื่องยนต์สูงสุดไม่ต่ำกว่า ๑๑๐ กิโลวัตต์
- ระบายความร้อนด้วยน้ำ

๒. เกียร์และระบบขับเคลื่อน

- เป็นเกียร์กระปุก เดินหน้าไม่น้อยกว่า ๕ เกียร์ ถอยหลัง ๑ เกียร์
- คลัทช์แบบแห้งแผ่นเดียว

๓. ระบบเบรก

- ล้อหน้าดิสเบรก
- ล้อหลังดรัมเบรก หรือดิสเบรก

๔. ระบบกันสะเทือน

- ด้านหน้าและด้านหลังตามมาตรฐานโรงงานผู้ผลิต

๕. ระบบบังคับเลี้ยว

- ตามมาตรฐานโรงงานผู้ผลิต
- เป็นพวงมาลัยขับเคลื่อนขาใช้พาวเวอร์ช่วยผ่อนแรง

๖. ล้อและยาง

- วงล้อเหล็ก ขนาดไม่น้อยกว่า ๑๕ นิ้ว
 - ยางเป็นยางใหม่ไม่เคยผ่านการใช้งานมาก่อน อายุของยางต้องไม่เกิน ๖ เดือนนับตั้งแต่วันที่ส่งมอบ
- ต้องมียางอะไหล่พร้อมกระแทกล้อ

๗. ระบบปรับอากาศ

- ให้ความเย็นเพียงพอ และทั่วถึงบริเวณภายในรถยนต์ ตามมาตรฐานโรงงานผู้ผลิต

๘. ระบบไฟฟ้า

- ขนาดแบตเตอรี่ ตามมาตรฐานโรงงานผู้ผลิต ✓
- ไฟฟ้าส่องสว่าง ไฟสัญญาณ มาตรฐานต่าง ๆ ครบถ้วนตามกฎหมายจราจร และมาตรฐานโรงงานผู้ผลิต

๙. อุปกรณ์และส่วนประกอบอื่น ที่มีความจำเป็นต่อรถยนต์

- ตอนหน้าเป็นแก๊ง ภายในนั่งได้อย่างน้อย ๓ คน รวมทั้งคนขับ
- มีมาตรวัดต่าง ๆ ที่จำเป็นครบถ้วนตามมาตรฐานโรงงานผู้ผลิต
- เข็มขัดนิรภัยติดตั้งอย่างน้อย ๒ จุด ตามมาตรฐานความปลอดภัยของโรงงานผู้ผลิต
- เครื่องดับเพลิงแบบมือถือ สำหรับติดรถยนต์
- กระจกติดฟิล์มกรองแสงที่ได้มาตรฐาน และอยู่ในค่าความเข้มของมาตรฐานที่กฎหมายกำหนด
- มีที่ปิดน้ำฝนทั้งซ้าย-ขวาทำงานไม่น้อยกว่า ๒ จังหวะ และชุดฉีดน้ำล้างกระจกด้านหน้ารถยนต์

(Handwritten signatures and initials)
-๒-
/ - ดิศังวิทย์

- ติดตั้งวิทยุ - CD MP ๓ พร้อมลำโพง ตามมาตรฐานโรงงานผู้ผลิต
- มีกระจกมองหลังติดภายใน ๑ อัน และมีกระจกมองข้างติดตั้งที่ประตูซ้าย-ขวา ข้างละ ๑ อัน
- มีมาตรวัดความเร็ว มาตรวัดรอบเครื่องยนต์ พร้อมอุปกรณ์มาตรฐาน
- ถังน้ำมันเชื้อเพลิงมีความจุไม่น้อยกว่า ๗๕ ลิตร
- สีของรถยนต์ต้องเป็นสีเมทัลลิก ตามมาตรฐานโรงงานผู้ผลิต
- ใต้ท้องพ่นสีกันสนิม หรือเทียบเท่าไม่ต่ำกว่านี้
- แผ่นยางปูพื้นทุกตำแหน่งผู้โดยสาร พร้อมยางกันโคลน
- พื้นปูกระเบื้องท้าย
- เครื่องมือต่าง ๆ ตามมาตรฐานประจำรถ ๑ ชุด
- SERVICE MANUA ๑ ชุด
- อุปกรณ์อื่น ๆ ที่บริษัทผู้ขายกำหนดไว้เป็นมาตรฐานจะต้องประกอบไว้ให้ครบถ้วน

๑๐. การรับประกัน

รับประกันคุณภาพพร้อมอุปกรณ์ทั้งหมดที่ไม่ได้เกิดจากการใช้งานผิดวิธี หรือความประมาทเลินเล่อของผู้ใช้เป็นเวลาไม่น้อยกว่า ๓ ปี หรือ ๑๐๐,๐๐๐ กิโลเมตร แล้วแต่ระยะไหนจะถึงก่อน และบริการตรวจเช็คฟรี ๓ ครั้ง หากเกิดชำรุดบกพร่องหรือขัดข้องอันเนื่องมาจากการใช้งานจะต้องทำการแก้ไขให้ติดตั้งเดิมภายใน ๗ วัน นับถัดจากวันที่ได้รับแจ้งความชำรุดบกพร่องโดยไม่คิดค่าใช้จ่ายใด ๆ ทั้งสิ้น และมีศูนย์บริการทั่วประเทศพร้อมแนบเอกสารประกอบ

๑๑. การตรวจรับและการส่งมอบ

โดยบริษัทฯ จะต้องส่งมอบรถยนต์ภายใน ๖๐ วัน นับถัดจากวันที่ลงนามในสัญญาซื้อขาย คณะกรรมการจะดำเนินการตรวจรับ ณ กรมขนส่งและการบินเกษตร ภายในมหาวิทยาลัยเกษตรศาสตร์ และบริษัทฯ ต้องดำเนินการจดทะเบียนภายในนาม กรมขนส่งและการบินเกษตร กระทรวงเกษตรและสหกรณ์ โดยเร็วที่สุดเมื่อคณะกรรมการตรวจรับเรียบร้อยแล้ว

๑๒. การจ่ายเงิน

การจ่ายเงินจะเบิกจ่ายเมื่อบริษัทฯ ดำเนินการจดทะเบียนในนามกรมขนส่งและการบินเกษตร กระทรวงเกษตรและสหกรณ์เรียบร้อยแล้ว

กรมขนส่งและการบินเกษตร กระทรวงเกษตรและสหกรณ์ สงวนสิทธิ์ในการยกเลิกหรือเปลี่ยนแปลงรายการหรือลดจำนวน การจัดซื้อลง หากไม่ได้รับอนุมัติเงินงบประมาณ หรือได้รับแต่ไม่เพียงพอ โดยผู้ขายไม่มีสิทธิ์เรียกร้องค่าเสียหายใด ๆ ทั้งสิ้น โดยจะลงนามข้อผูกพันได้ก็ต่อเมื่อได้รับอนุมัติงบประมาณแล้วเท่านั้น

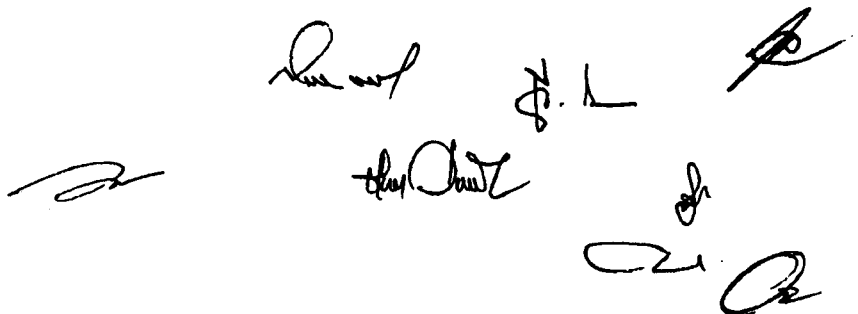

รายละเอียดรถโดยสาร (ดีเซล) ปริมาตรกระบอกสูบไม่ต่ำกว่า ๒,๔๐๐ ซีซี
ขนาด ๑๒ ที่นั่ง

คุณลักษณะเฉพาะ

เป็นรถยนต์โดยสาร ขนาด ๑๒ ที่นั่ง เครื่องยนต์ดีเซล มีปริมาตรกระบอกสูบไม่ต่ำกว่า ๒,๔๐๐ ซีซี มีคอนโซลหลังคนขับ ปูพื้นและกรุผนังโดยรอบแยกที่นั่ง เป็นรถโดยสารหลังคาสูง มีพนักพิงสามารถปรับเอนนอนได้หลายระดับ เป็นราคารวมเครื่องปรับอากาศ พัดลมกรองแสง และพนักกันสนิม และรวมภาษีมูลค่าเพิ่มเรียบร้อยแล้ว ต้องเป็นรถยนต์รุ่นใหม่พร้อมทั้งอุปกรณ์ต้องไม่เคยผ่านการใช้งานมาก่อน

รายละเอียดคุณลักษณะทั่วไป

๑. เครื่องยนต์

- เป็นเครื่องยนต์ดีเซล ๔ สูบ ๑๖ วาล์ว เทอร์โบอินเตอร์คูลเลอร์
- ระบายความร้อนด้วยน้ำ
- กำลังสูงสุด กิโลวัตต์(แรงม้า)/รอบต่อนาที ไม่ต่ำกว่า ๙๕ (๑๒๙) / ๓,๒๐๐ - ๓,๔๐๐
- ระบบจ่ายน้ำมันเชื้อเพลิง เป็นระบบหัวฉีด
- เป็นไปตามมาตรฐานผลิตภัณฑ์อุตสาหกรรมรถยนต์ที่ใช้เครื่องยนต์แบบดีเซล

๒. เกียร์และระบบขับเคลื่อน

- เป็นเกียร์กระปุก เดินหน้าไม่น้อยกว่า ๕ เกียร์ ถอยหลัง ๑ เกียร์ ขับเคลื่อน ๒ ล้อ
- คลัทช์แบบแห้งแผ่นเดียว

๓. ระบบเบรก

- ไฮดรอลิก ๒ วงจร พร้อมหม้อลมช่วย (ABS) ตามมาตรฐานโรงงานผู้ผลิต

๔. ระบบกันสะเทือน

- ด้านหน้าและด้านหลัง ตามมาตรฐานโรงงานผู้ผลิต

๕. ระบบบังคับเลี้ยว

- เป็นพวงมาลัยขับเคลื่อนขวา ตามมาตรฐานโรงงานผู้ผลิต (Power)

๖. ล้อและยาง

- วงล้อ ขนาดไม่ต่ำกว่า ๑๕ นิ้ว
- ยางเป็นยางใหม่ไม่เคยผ่านการใช้งานมาก่อน อายุของยางต้องไม่เกิน ๖ เดือนนับตั้งแต่วันที่ส่งมอบ ต้องมียางอะไหล่พร้อมกระโหลก

๗. ระบบปรับอากาศ

- ที่ให้ความเย็นเพียงพอและทั่วถึงบริเวณภายในตัวถัง - ห้องโดยสาร ตามมาตรฐานโรงงานผู้ผลิต

๘. ระบบไฟฟ้า

- ขนาดแบตเตอรี่ ตามมาตรฐานโรงงานผู้ผลิต
- ไฟฟ้าส่องสว่างทั้งภายนอก - ภายใน ไฟสัญญาณและมาตรวัดต่าง ๆ ครบถ้วนตามกฎหมายจราจรและมาตรฐานโรงงานผู้ผลิต

๙. หัวเก๋งและห้องโดยสาร

- หัวเก๋งเป็นแบบหน้าสั้น ตอนหน้ามีประตู ๒ บาน แบบเปิด - ปิด มีกระจกหน้าต่างสามารถเลื่อนขึ้นลงได้ด้วยระบบไฟฟ้า

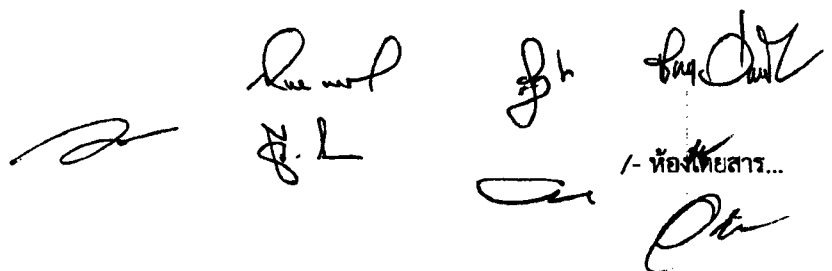
/- ห้องโดยสาร...

- ห้องโดยสาร มีประตูเลื่อนด้านซ้าย ๑ บาน ด้านท้ายรถ มีประตูแบบเปิด - ปิด ๑ บาน ทุกบานสามารถล็อกได้ หรือมีระบบล็อกประตูตามมาตรฐานโรงงานผู้ผลิต พร้อมกุญแจรีโมทคอนโทรล

- หน้าต่างรอบห้องโดยสารเป็นบานกระจก และติดฟิล์มกรองแสง พร้อมด้วยมีผ้าม่านรางคู่

๑๐. อุปกรณ์และส่วนประกอบอื่น ที่มีความจำเป็นต่อรถยนต์

- มีมาตรวัดต่าง ๆ ที่จำเป็นครบถ้วนตามมาตรฐานโรงงานผู้ผลิต
- ตอนหน้าเข็มชี้ชนิดนิรภัยแบบ ๓ จุด ดึงกลับอัตโนมัติ
- เข็มชี้ชนิดนิรภัยภายในห้องโดยสาร ติดตั้งตามมาตรฐานความปลอดภัยโรงงานผู้ผลิต
- เครื่องดับเพลิงแบบมือถือสำหรับติดรถยนต์
- กระจกติดฟิล์มกรองแสงที่ได้มาตรฐานเต็มบาน และอยู่ในค่าความเข้มของมาตรฐานที่กฎหมายกำหนด
- มีที่ปิดน้ำฝนทั้งซ้าย-ขวาทำงานไม่น้อยกว่า ๒ จังหวะ และชุดฉีดน้ำล้างกระจกด้านหน้ารถยนต์
- ติดตั้งวิทยุ - CD MP๓ พร้อมลำโพง ตามมาตรฐานโรงงานผู้ผลิต
- มีกระจกมองหลังติดภายใน ๑ อัน และกระจกมองท้ายด้านท้ายรถยนต์ ๑ อัน
- มีกระจกมองข้างติดตั้งที่ประตูซ้าย - ขวา ข้างละ ๑ อัน สามารถปรับและพับเก็บได้ด้วยระบบไฟฟ้า
- ภายในห้องโดยสารหลังคาและพื้น บุด้วยวัสดุอุปกรณ์ ตามมาตรฐานโรงงานผู้ผลิต
- ถังน้ำมันเชื้อเพลิงมีความจุไม่น้อยกว่า ๖๕ ลิตร
- สีของรถยนต์ต้องเป็นสีเมทาลิก ตามมาตรฐานโรงงานผู้ผลิต
- ได้ห้องพ่นสีกันสนิม หรือเทียบเท่าไม่ต่ำกว่านี้
- แผ่นผ้ายางปูพื้นทุกตำแหน่งผู้โดยสาร พร้อมยางบังโคลน
- ห้องโดยสารมีตู้คอนโซลด้านหน้าสำหรับเก็บของ มีช่องใส่ขวดน้ำ และแก้วน้ำ
- เครื่องมือต่าง ๆ ตามมาตรฐานประจำรถ ๑ ชุด
- ติดตั้งอุปกรณ์ล็อครีซ - เบรก
- PART MANUAL ๑ ชุด
- อุปกรณ์อื่น ๆ ที่บริษัทผู้ขายกำหนดไว้เป็นมาตรฐานจะต้องประกอบไว้ให้ครบถ้วน
- อุปกรณ์อื่นๆตามมาตรฐานโรงงานผู้ผลิต

๑๑. การรับประกัน

รับประกันคุณภาพพร้อมอุปกรณ์ทั้งหมดที่ไม่ได้เกิดจากการใช้งานผิดวิธี หรือความประมาทเลินเล่อของผู้ใช้เป็นเวลาไม่น้อยกว่า ๓ ปี หรือ ๑๐๐,๐๐๐ กม. แล้วแต่ระยะไหนจะถึงก่อน และบริการ ตรวจเช็คฟรี ๓ ครั้ง หากเกิดชำรุดบกพร่องหรือขัดข้องอันเนื่องมาจากการใช้งานตามปกติจะต้องทำการแก้ไขให้ติดตั้งเดิมภายใน ๗ วัน นับถัดจากวันที่ได้รับแจ้งความชำรุดบกพร่อง โดยไม่คิดค่าใช้จ่ายใด ๆ ทั้งสิ้น และมีศูนย์บริการทั่วประเทศ

๑๒. การตรวจรับและการส่งมอบ

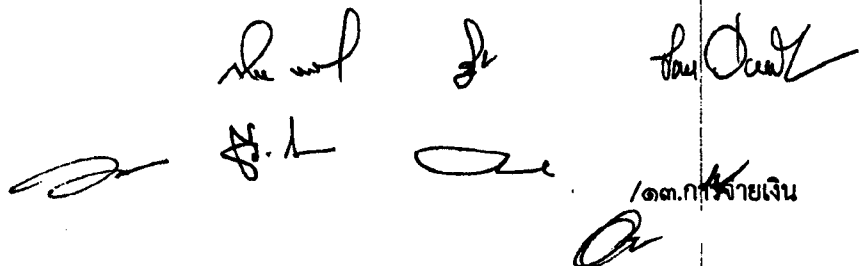

โดยบริษัทฯ จะต้องส่งมอบรถยนต์ภายใน ๖๐ วัน นับถัดจากวันที่ลงนามในสัญญาซื้อขาย คณะกรรมการจะดำเนินการตรวจรับ ณ กรมฝนหลวงและการบินเกษตร ภายในมหาวิทยาลัยเกษตรศาสตร์ และบริษัทฯ ต้องดำเนินการจดทะเบียนภายในนาม กรมฝนหลวงและการบินเกษตร กระทรวงเกษตรและสหกรณ์ โดยเร็วที่สุดเมื่อคณะกรรมการตรวจรับเรียบร้อยแล้ว



๑๓. การจ่ายเงิน

การจ่ายเงินจะเบิกจ่ายเมื่อบริษัทฯ ดำเนินการจดทะเบียนในนามกรมฝนหลวงและการบินเกษตร กระทรวงเกษตรและสหกรณ์เรียบร้อยแล้ว

กรมฝนหลวงและการบินเกษตร กระทรวงเกษตรและสหกรณ์ สงวนสิทธิ์ในการยกเลิกหรือเปลี่ยนแปลงรายการหรือลดจำนวน การจัดซื้อลง หากไม่ได้รับอนุมัติเงินงบประมาณ หรือได้รับแต่ไม่เพียงพอ โดยผู้ขายไม่มีสิทธิ์เรียกร้องค่าเสียหายใด ๆ ทั้งสิ้น โดยจะลงนามข้อผูกพันได้ก็ต่อเมื่อได้รับอนุมัติงบประมาณแล้วเท่านั้น

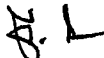
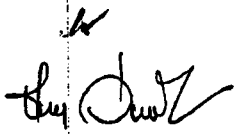
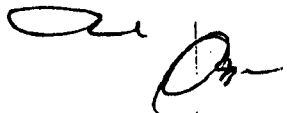
รายละเอียดบรรทุก (ดีเซล)

ขนาด ๒ ตันปริมาตรกระบอกลูกไม้ต่ำกว่า ๒,๗๐๐ ซีซี แบบ ๔ ล้อ

คุณลักษณะเฉพาะ

น้ำหนักของรถรวมน้ำหนักบรรทุกไม่ต่ำกว่า ๔,๐๐๐ กิโลกรัม พร้อมกระบะ และเครื่องปรับอากาศ เป็นราคาที่รวมอุปกรณ์มาตรฐานต่างๆ จากโรงงานผู้ผลิตและรวมภาษีมูลค่าเพิ่มเรียบร้อยแล้ว

๑. เครื่องยนต์

- เป็นเครื่องยนต์ดีเซล ๔ จังหวะ ๔ สูบ คอมมอนเรล เทอร์โบอินเตอร์คูลเลอร์
- ระบายความร้อนด้วยน้ำ
- ปริมาตรกระบอกลูกไม้ไม่น้อยกว่า ๒,๗๐๐ ซีซี
- แรงม้าสูงสุดอยู่ระหว่าง ๙๖ - ๑๐๐ กิโลวัตต์ ที่ความเร็วรอบระหว่าง ๒,๕๐๐-๓,๐๕๐ รอบ/นาที

๒. คลัทช์

- แบบแห้งแผ่นเดียว ควบคุมด้วยไฮดรอลิก

๓. เกียร์

- เป็นเกียร์กระปุก เดินหน้า ๕ เกียร์ ถอยหลัง ๑ เกียร์

๔. ระบบเบรก

- แบบไฮดรอลิก มีล้อลมช่วย

๕. ระบบไฟฟ้าแสงสว่าง

- มีโคมไฟส่องสว่าง สัญญาณไฟต่างๆถูกต้องตามกฎหมายจราจร

๖. ลักษณะทั่วไป

- เป็นรถยนต์ที่ผลิตและประกอบในประเทศไทย เป็นรถใหม่ไม่เคยใช้งานมาก่อน
- ขนาดบรรทุกหน้าสั้น พวงมาลัยซ้ายขวา พร้อมไฮดรอลิกช่วย
- น้ำหนักบรรทุก น้ำหนักบรรทุกไม่ต่ำกว่า ๔,๐๐๐ กก.
- ตอนหน้าเป็นแก๊ง มีกระจกมองข้าง ๒ บาน ในแก๊ง ๑ บาน
- ภายในนั่งได้อย่างน้อย ๓ คน รวมคนขับ
- มีเครื่องปรับอากาศ และฟิล์มกรองแสงตามมาตรฐานโรงงานผู้ผลิต
- มีเข็มขัดนิรภัยอย่างน้อย ๒ จุด
- มีที่ปัดน้ำฝนที่กระจกหน้าอย่างน้อย ๒ จังหวะ
- มีวิทยุ ซีดี หรือเทียบเท่าไม่ต่ำกว่านี้
- อุปกรณ์อื่น ตามมาตรฐานโรงงานผู้ผลิต
- กระบะบรรทุกทำด้วยเหล็ก มีหลังคาผ้าใบพร้อมที่นั่งสองแถว
- ยางบังโคลน ๔ ล้อ
- ยางใหม่อายุไม่เกิน ๖ เดือน
- ได้ห้องรถพ่นสีกันสนิม หรือเทียบเท่าไม่ต่ำกว่านี้
- ล้อขนาดตามมาตรฐานโรงงานผู้ผลิต

๗. อุปกรณ์ประจำรถ

- มียางอะไหล่ ๑ ชุด
- มีประแจขันล้อ ๑ ชุด
- แม่แรงพร้อมด้าม ๑ ชุด
- หนังสือคู่มือการใช้ ๑ ชุด
- หนังสือคู่มือการซ่อม (SERVICE MANUAL) ๑ ชุด
- อุปกรณ์อื่น ๆ ตามมาตรฐานโรงงานผู้ผลิต ๑ ชุด
- ติดตั้งอุปกรณ์ล็อคครัช-เบรก Job

H.L

the Dunt

the Dunt

66

๘. การรับประกัน

รับประกันคุณภาพพร้อมอุปกรณ์ทั้งหมดที่ไม่ได้เกิดจากการใช้งานผิดวิธี หรือความประมาทเลินเล่อของผู้ใช้เป็นเวลาไม่น้อยกว่า ๓ ปี หรือ ๑๐๐,๐๐๐ กม. แล้วแต่ระยะไหนจะถึงก่อน และบริการตรวจเช็คฟรี ๓ ครั้ง หากเกิดชำรุดบกพร่องหรือขัดข้องอันเนื่องมาจากการใช้งานจะต้องทำการแก้ไขให้ติดตั้งเดิมภายใน ๗ วัน นับถัดจากวันที่ได้รับแจ้งความชำรุดบกพร่องโดยไม่คิดค่าใช้จ่ายใด ๆ ทั้งสิ้น

๙. การตรวจรับและการส่งมอบ

โดยบริษัทฯ จะต้องส่งมอบรถยนต์ภายใน ๖๐ วัน นับถัดจากวันที่ลงนามในสัญญาซื้อขาย คณะกรรมการจะดำเนินการตรวจรับ ณ กรมฝนหลวงและการบินเกษตร ภายในมหาวิทยาลัยเกษตรศาสตร์ และบริษัทฯ ต้องดำเนินการจดทะเบียนภายในนาม กรมฝนหลวงและการบินเกษตร กระทรวงเกษตรและสหกรณ์ โดยเร็วที่สุดเมื่อคณะกรรมการตรวจรับเรียบร้อยแล้ว

๑๐. การจ่ายเงิน

การจ่ายเงินจะเบิกจ่ายเมื่อบริษัทฯ ดำเนินการจดทะเบียนในนามกรมฝนหลวงและการบินเกษตร กระทรวงเกษตรและสหกรณ์เรียบร้อยแล้ว

กรมฝนหลวงและการบินเกษตร กระทรวงเกษตรและสหกรณ์ สงวนสิทธิ์ในการยกเลิกหรือเปลี่ยนแปลงรายการหรือลดจำนวน การจัดซื้อลง หากไม่ได้รับอนุมัติเงินงบประมาณ หรือได้รับแต่ไม่เพียงพอ โดยผู้ขายไม่มีสิทธิ์เรียกร้องค่าเสียหายใด ๆ ทั้งสิ้น โดยจะลงนามข้อผูกพันได้ก็ต่อเมื่อได้รับอนุมัติงบประมาณแล้วเท่านั้น

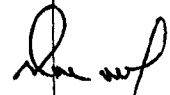
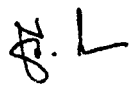

ขอบเขตของงาน (TOR)

โครงการจัดซื้อรถยนต์บรรทุก(ดีเซล) ขนาด ๖ ตัน ๖ ล้อ ปริมาตรกระบอกลูกสูบไม่ต่ำกว่า ๖๐๐๐ ซีซี แบบบรรทุกน้ำอเนกประสงค์

๑.ความเป็นมา

ด้วยกรมฝนหลวงและการบินเกษตรได้รับจัดสรรงบประมาณประจำปี พ.ศ. ๒๕๖๐ เพื่อจัดซื้อรถยนต์บรรทุก(ดีเซล) ขนาด ๖ ตัน ๖ ล้อ ปริมาตรกระบอกลูกสูบไม่ต่ำกว่า ๖๐๐๐ ซีซี แบบบรรทุกน้ำอเนกประสงค์ จำนวน ๓ คัน ใช้ปฏิบัติงานที่

- ๑.๑ สถานีเรดาร์ฝนหลวงตาคลี จังหวัดนครสวรรค์ ๑ คัน
- ๑.๒ สถานีเรดาร์ฝนหลวงพนม จังหวัดสุราษฎร์ธานี ๑ คัน
- ๑.๓ ศูนย์ปฏิบัติการฝนหลวงภาคเหนือ จังหวัดเชียงใหม่ ๑ คัน

๒. วัตถุประสงค์

- ๒.๑ เพื่อเป็นการพัฒนาภูมิทัศน์ภายในเขตสถานีเรดาร์ ศูนย์ปฏิบัติการฝนหลวง
- ๒.๒ เพื่อใช้ในการลำเลียงน้ำ ลดฝุ่นละออง และสำหรับทำความสะอาดอากาศยาน
- ๒.๓ เพื่อใช้ร่วมกับงานป้องกันภัยในการดับเพลิง
- ๒.๔ เพื่อสนับสนุนขนส่งน้ำประปา สำหรับอุปโภคที่สถานีเรดาร์ ศูนย์ปฏิบัติการฝนหลวง

๓. รูปแบบรายการหรือคุณลักษณะเฉพาะ

ลักษณะทั่วไป

เป็นรถยนต์บรรทุกน้ำ ๖ ล้อ แบบอเนกประสงค์ ขนาดความจุไม่น้อยกว่า ๖,๐๐๐ ลิตร ชนิดพวงมาลัยผ่อนแรง แบบหน้าตัดตอนหน้าเป็นหัวเก๋ง ๒ ประตู มีที่นั่งไม่น้อยกว่า ๓ ที่นั่ง ตอนท้ายหลังหัวเก๋งติดตั้งถังบรรจุน้ำติดตั้งบนแชสซี้อย่างแข็งแรง และติดตั้งห้องพร้อมอุปกรณ์ สูบน้ำ ส่งน้ำ สามารถใช้ในการดับเพลิง ระวังอัคคีภัย รดน้ำต้นไม้ รดน้ำถนนป้อนน้ำแรงดัน มีห้องเกียร์ทรอบอยู่ในตัวรถ และอุปกรณ์ทั้งหมดเป็นของใหม่ไม่เคยใช้งานมาก่อน

คุณลักษณะเฉพาะของรถยนต์

๑. ตัวรถและโครงสร้าง ได้ตามมาตรฐานผู้ผลิตอุตสาหกรรม
๒. ติดตั้งระบบปรับอากาศพร้อมฟิล์มในตัวรถยนต์
๓. เป็นรถบรรทุก ชนิด ๖ ล้อ มีน้ำหนักบรรทุกรวมน้ำหนักบรรทุก ไม่น้อยกว่า ๑๕,๐๐๐ กิโลกรัม
๔. เครื่องยนต์ดีเซล ๔ จังหวะ จำนวนลูกสูบไม่น้อยกว่า ๖ สูบ กำลังแรงม้าไม่น้อยกว่า ๒๕๐ แรงม้า ที่มีความเร็วรอบไม่เกิน ๒,๖๐๐ รอบต่อนาที หรือ แรงบิดไม่น้อยกว่า ๗๐๖ นิวตันเมตร ที่ ๑,๕๕๐ รอบ หรือแรงบิดไม่น้อยกว่า ๖๘๖ นิวตันเมตร ที่ ๑,๔๐๐ รอบ เทอร์โบอินเตอร์คูลเลอร์ ระบายความร้อนด้วยน้ำ เป็นเครื่องยนต์ที่ได้มาตรฐานยูโร ๓ มีระบบจ่ายเชื้อเพลิงแบบคอมมอนเรลระบบการเผาไหม้ แบบไดเร็คอินเจคชั่น
๕. เกียร์เดินหน้าไม่น้อยกว่า ๖ เกียร์ ถอยหลัง ๑ เกียร์ เกียร์ ๒ ถึง ๖ เป็บบแบบซินโครแมช
๖. ระบบคลัทช์ แห้งแผ่นเดียวควบคุมด้วยระบบไฮดรอลิก มีลมช่วยดัน และระบบเบรกเป็นแบบลมดัน ๒ วงจรอิสระ หน้า-หลัง พร้อมเบรกมือ และเบรกโอเอส
๗. ระบบพวงมาลัยบังคับเลี้ยว แบบช่วยผ่อนแรง อัตราทดไม่น้อยกว่า ๒๐:๒
๘. ระบบไฟฟ้า ๒๔ โวลต์ ใช้แบบเตอรีชนิด ๑๒ โวลต์ ไม่น้อยกว่า ๗๐ แอมแปร์/ชั่วโมง จำนวน ๒ ลูก เครื่องกำเนิดไฟฟ้า ๒๔ โวลต์ ไม่น้อยกว่า ๕๐ แอมแปร์
๙. ขนาดยางไม่น้อยกว่า ๑๐.๐๐-๒๐ ผ้าใบ หรือโพลีเอสเตอร์ ๑๖ ชั้น
๑๐. ติดตั้ง จีพีเอส ตามมาตรฐานกรมการขนส่งทางบก
๑๑. ติดตั้งกล้องบันทึกภาพด้านหน้าชนิด FULL HD ขนาด Memory ไม่น้อยกว่า ๓๒ GB

[Handwritten signature]

/๑๒. ติดตั้ง กล้องมองหลัง...

[Handwritten signature]

๑๐. ถังบรรจุท่อน้ำ ผลิตจากโรงงานที่ได้รับรองระบบบริหารงานคุณภาพ ตามมาตรฐานเลขที่ มอก.๙๐๐๑-๒๕๕๒ (ISO 9001:2008) สำหรับขอบข่ายการออกแบบและพัฒนาการผลิตถังเหล็กกล้าสำหรับเก็บน้ำ โดยมีหนังสือแต่งตั้งตัวแทนจำหน่ายและหนังสือรับรองคุณภาพมาแสดงในวันยื่นขอเสนอราคา ทั้งนี้การกำหนดคุณลักษณะเพื่อประโยชน์สูงสุดของทางราชการ

๑๑. ด้านท้ายของถังบรรจุท่อน้ำ ติดตั้งตู้พร้อมประตูแบบบานอลูมิเนียม (Shutter Roller) สำหรับเก็บสายส่งน้ำและอุปกรณ์ในการปฏิบัติงาน ประตูบานเลื่อนผลิตจากอลูมิเนียมเส้นหน้าตัด (Aluminum Extrusion) เกรด ๖๐๖๓ หนาไม่น้อยกว่า ๑ มม. กว้างแผ่นละไม่น้อยกว่า ๓๕ มม. เชื่อมต่อแต่ละแผ่นด้วยวิธีการสอดเข้าลิ้น โดยเป็นบานพับในตัว จากโรงงานผลิตตู้ ต้องได้รับการรับรองมาตรฐาน ISO 9001:2008 พร้อมแสดงเอกสารรับรองมาตรฐานในวันยื่นขอเสนอราคาและต้องมีหนังสือแต่งตั้งตัวแทนจำหน่ายโดยตรงจากโรงงานผู้ผลิต มาแสดงในวันยื่นขอเสนอราคา

ระบบเครื่องสูบน้ำ

๑. เป็นเครื่องสูบน้ำแบบแรงเหวี่ยงหนีศูนย์กลาง (Self-Priming Centrifugal Pump) สามารถดูดน้ำได้เองโดยไม่ต้องล่อน้ำ และไม่ใช้ระบบสุญญากาศอื่นช่วยในการสูบน้ำ

๒. เครื่องสูบน้ำที่ต่อกำลังจากเครื่องยนต์ผ่านระบบ PTO โดยใช้เฟืองทดและมีประสิทธิภาพสูง

๓. มีท่อดูดน้ำเส้นผ่าศูนย์กลาง ๓ นิ้ว และขนาดท่อส่งน้ำ ๓ นิ้ว

๔. ป้อน้ำแรงดันสูง ทำแรงดันได้ไม่น้อยกว่า 103 MPa (150 ปอนด์/ตารางนิ้ว)

๕. มีอัตราการสูบน้ำไม่น้อยกว่า ๑,๘๐๐ ลิตร/นาที่ ที่รอบไม่เกิน ๑,๑๐๐ รอบ/นาที่ ป้อน้ำที่ได้รับกำลังขับเคลื่อนจากเครื่องยนต์ของรถผ่านระบบถ่ายเทกำลังซึ่งต่อมาจากข้างเกียร์รถยนต์ สามารถสูบน้ำได้ไม่น้อยกว่า ๑,๕๐๐ ลิตร/นาที่ ที่รอบไม่เกิน ๘๐๐ รอบ/นาที่

๖. มีมาตรวัดความดันความตูด ติดตั้งในที่สะดวกต่อการมองเห็น

๗. ป้อน้ำต้องได้รับมาตรฐานผลิตภัณฑ์อุตสาหกรรม และผลิตจากโรงงานที่ได้รับรองระบบการบริหารงานคุณภาพ ISO 9001:2008 โดยแนบแคตตาล็อกพร้อมรับรองเอกสาร และหรือหนังสือแต่งตั้งตัวแทนจำหน่ายมาแสดงในวันเสนอราคาด้วย

ระบบท่อน้ำ

๑. มีท่อสำหรับสูบน้ำจากแหล่งน้ำภายนอกขนาดไม่น้อยกว่า ๓ นิ้ว พร้อมติดตั้งระบบวาล์ว ปิด-เปิด แบบบอลวาล์ว ขนาดเส้นผ่าศูนย์กลางภายในรูผ่านไม่น้อยกว่า ๓ นิ้ว อยู่ด้านท้ายไม่น้อยกว่า ๑ ชุด

๒. มีทางจ่ายน้ำขนาดเส้นผ่าศูนย์กลาง ๒.๕ นิ้ว อยู่ด้านข้างหรือตอนท้ายรถ พร้อมข้อต่อสวมเร็วแบบเขี้ยวเดียว และประตูน้ำ (BALL Valve)

๓. มีทางดูดน้ำจากถังบรรจุท่อน้ำขนาดไม่น้อยกว่า ๓ นิ้ว พร้อมติดตั้งระบบวาล์ว ปิด-เปิด แบบบอลวาล์ว ขนาดเส้นผ่าศูนย์กลาง ภายในรูผ่านไม่น้อยกว่า ๓ นิ้ว จำนวนไม่น้อยกว่า ๑ ชุด

๑๔. ทีวีติด...
๑๕. ทีวีติด...
๑๖. ทีวีติด...
๑๗. ทีวีติด...

๔. หัวฉีดปรับเปลี่ยนขนาดเส้นผ่าศูนย์กลาง ขนาด ๒.๕ นิ้ว พร้อมปากกรวยหัวฉีด จำนวน ๑ ชุด
๕. ทางจ่ายน้ำแทนปืนฉีดน้ำ ขนาดเส้นผ่าศูนย์กลางไม่น้อยกว่า ๒.๕ นิ้ว พร้อมติดตั้งระบบ
วาล์ว แบบบอลวาล์ว ขนาดเส้นผ่าศูนย์กลาง ภายในรูน้ำผ่านไม่น้อยกว่า ๒.๕ นิ้ว จำนวน ๒ ชุด
แทนปืนฉีดน้ำ/ชุดหัวฉีดน้ำ

๑. สามารถหมุนปืนฉีดน้ำในแนวราบได้ ๓๖๐ องศา (ต่อเนื่อง) ปรับฉีดเป็นมุมต่ำลงได้ไม่
น้อยกว่า ๑๐ องศา และยกมุมเงยได้ไม่น้อยกว่า ๘๐ องศา และมีตัวล็อคกระบอกฉีด ติดตั้งด้านหน้า
และด้านท้ายของถังน้ำ

๒. สามารถแทนแรงดันน้ำได้ไม่น้อยกว่า ๔๕ กิโลกรัม/ตารางเซนติเมตร

๓. หัวฉีดน้ำชนิดฉีดน้ำเป็นลำตรงแบบสวมเร็วยาวไม่น้อยกว่า ๑๕ นิ้ว จำนวน ๑ อัน

๔. หัวฉีดน้ำชนิดปรับเป็นฝอยได้ จำนวน ๑ อัน อยู่ด้านหน้าฝั่งพนักงานขับรถมองเห็นได้

๕. หัวฉีดน้ำแบบสเปรย์ด้านข้างเป็นน้ำเป็นสายฝอย รดน้ำต้นไม้ และปรับเพื่อรดน้ำถนน

จำนวน ๑ ชุด

ระบบไฟสัญญาณ/ไฟส่องสว่าง

๑. ชุดอุปกรณ์ติดตั้งไฟฉุกเฉินในการปฏิบัติงาน ลักษณะรูปร่างตัวสัญญาณสีเหลือง แบบ
LED ขนาดไม่น้อยกว่า ๕๐ ซม.

๒. ไฟฉุกเฉินที่ติดตั้งต้องติดตั้งตามลักษณะที่ถูกต้องตามกฎหมายเป็นไปตามมาตรฐานการ
ติดตั้งของผู้ผลิต

อุปกรณ์ประจํารถยนต์

๑. ท่อดูดขนาดเส้นผ่าศูนย์กลาง ไม่น้อยกว่า ขนาด ๓ นิ้ว ยาวไม่น้อยกว่า ๓ เมตร พร้อมข้อ
ต่อท่อดูด จำนวน ๒ เส้น

๒. สายส่งน้ำดับเพลิง ขนาด ๑.๕ นิ้ว ยาว ๒๐ เมตร พร้อมข้อต่อ จำนวน ๑ ชุด ติดตั้งในชุดม้วน (Roll)

๓. สายส่งน้ำดับเพลิง ขนาด ๑.๕ นิ้ว ยาว ๒๐ เมตร พร้อมข้อต่อ จำนวน ๑ ชุด

๔. หัวฉีดน้ำด้ามยาว ขนาด ๑.๕ นิ้ว ยาวไม่น้อยกว่า ๓๕ เซนติเมตร จำนวน ๑ ชุด

๕. หัวฉีดน้ำแบบปรับฝอย ขนาด ๑.๕ นิ้ว (ชนิดทองเหลืองพร้อมข้อต่อ) จำนวน ๑ ชุด

๖. หัวกะโหลกกรองใช้กับท่อดูดพร้อม Foot Valve จำนวน ๑ ชุด

๗. ตะกร้าหวาย จำนวน ๑ ชุด

๘. ติดตั้งเครื่องขยายเสียงพร้อมลำโพงและไมล์พูด จำนวน ๑ ชุด

๙. ติดตั้งคอมพิวเตอร์โลโก้ด้านท้ายรถยนต์ จำนวน ๒ ชุด

๑๐. มียางอะไหล่พร้อมกระโถนติดตั้งในที่ที่เหมาะสม จำนวน ๑ ชุด

๑๑. แม่แรงไฮดรอลิก พร้อมด้าม ประแจขันชุดท่อน้ำครบชุด จำนวน ๑ ชุด

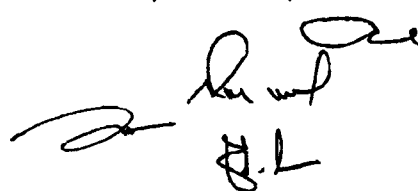
H.L

/๑๒. เครื่องมือ...



๑๒. เครื่องมือประจำรถตามมาตรฐานโรงงานผู้ผลิต จำนวน ๑ ชุด

๑๓. หนังสือคู่มือประจำรถ จำนวน ๑ ชุด

ทั้งนี้ อุปกรณ์ที่จำเป็นและเกี่ยวข้องกับระบบท่อน้ำ และรถยนต์ให้ครบชุดหรือตกหล่นผู้เสนอราคา ต้องรับผิดชอบหากภายหลังไม่ปรากฏมาพร้อมกับรถจะรีบหลักประกัน จะต้องนำเสนอรายการมาพร้อมกับการ เสนอราคาด้วย

สเปกยนต์

๑. ภายในพ่นสีกันสนิม หรือสีอีพ็อกซี่ อย่างน้อย ๒ ชั้น
๒. สีตัวถังและหัวแก่ง พ่นสีเขียวแก่ หรือตามที่ผู้สั่งซื้อกำหนด
๓. ที่ด้านข้างประตูรถ พ่นสีตราสัญลักษณ์หน่วยงาน ช่าย - ขวา

หมายเหตุ

ผู้เสนอราคาจะต้องนำเสนอข้อมูลที่เป็นจริง รายการ และรายละเอียดให้เป็นไปตามข้อกำหนด รวมทั้งแบบแคตตาล็อก เอกสารอ้างอิงมาประกอบการพิจารณา เพื่อประโยชน์แก่ทางราชการและผู้เสนอ ราคาเองที่มีคุณสมบัติถูกต้องและน่าเชื่อถือ ในการผลิตหรือจัดทำรถยนต์บรรทุกน้ำนี้

๔. ระยะเวลาดำเนินการ

ภายในปีงบประมาณ ๒๕๖๐

๕. ระยะเวลาส่งมอบพัสดุ

กำหนดส่งพัสดุ ไม่เกิน ๙๐ วัน นับถัดลงนามในสัญญาซื้อขาย ณ กรมฝนหลวงและการบินเกษตร กรุงเทพมหานคร ให้ถูกต้องและครบถ้วนพร้อมดำเนินการจดทะเบียนโอนรถยนต์ตามสัญญาต่อ กรมการขนส่งทางบกตามที่กฎหมายกำหนดทุกประการ พร้อมป้ายทะเบียนรถยนต์ที่ซื้อตามสัญญาให้แก่ผู้ซื้อ

๖. วงเงินงบประมาณ

รถยนต์บรรทุก (ดีเซล) ขนาด ๖ ตัน ๖ ล้อ ปริมาตรกระบอกสูบไม่ต่ำกว่า ๖,๐๐๐ ซีซี แบบบรรทุก น้ำอเนกประสงค์จำนวน ๓ คัน วงเงินงบประมาณคันละ ๒,๑๙๐,๐๐๐ บาท รวม ๖,๕๗๐,๐๐๐.- บาท (หกล้าน ห้าแสนเจ็ดหมื่นบาทถ้วน) เป็นราคารวมภาษีมูลค่าเพิ่ม ภาษีอื่นๆ ตลอดจนค่าธรรมเนียมการจดทะเบียนต่อ กรมการขนส่งทางบกให้ถูกต้องตามประเภทรถ ค่า พ.ร.บ. และค่าใช้จ่ายที่ปวงด้วยแล้ว

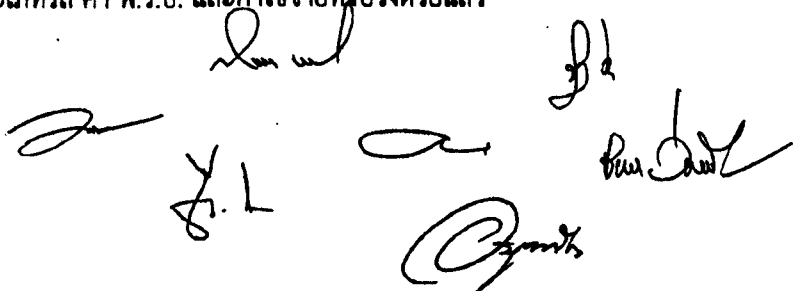

/๗. การรับประกัน...

๗. การรับประกัน

ผู้ขายต้องรับประกันเป็นระยะเวลา ๒ ปี หรือ ๕๐,๐๐๐ กม. แล้วแต่ระยะไหนจะถึงก่อนกัน และบริการการตรวจเช็คฟรีจำนวน ๓ ครั้งนับถัดจากวันจดทะเบียน หากเกิดความชำรุดบกพร่องหรือขัดข้องอันเนื่องมาจากการใช้งาน โดยจะต้องทำการแก้ไขให้ใช้งานได้ดังเดิมภายใน ๗ วัน นับถัดจากวันที่ได้รับแจ้งความบกพร่องและเป็นตัวแทนจำหน่ายศูนย์บริการจากผู้ผลิต

๘. การจดทะเบียน

จดทะเบียนในนาม กรมฝนหลวงและการบินเกษตร กระทรวงเกษตรและสหกรณ์ภายใน ๖๐ วัน หลังจากส่งมอบเรียบร้อยแล้ว

๙. การจ่ายเงิน

การจ่ายเงินจะเบิกจ่ายเมื่อบริษัทฯ ดำเนินการจดทะเบียนในนามกรมฝนหลวงและการบินเกษตร กระทรวงเกษตรและสหกรณ์เรียบร้อยแล้ว

Handwritten signatures and initials including "S.L.", "a", "the", "Grant", and other illegible marks.

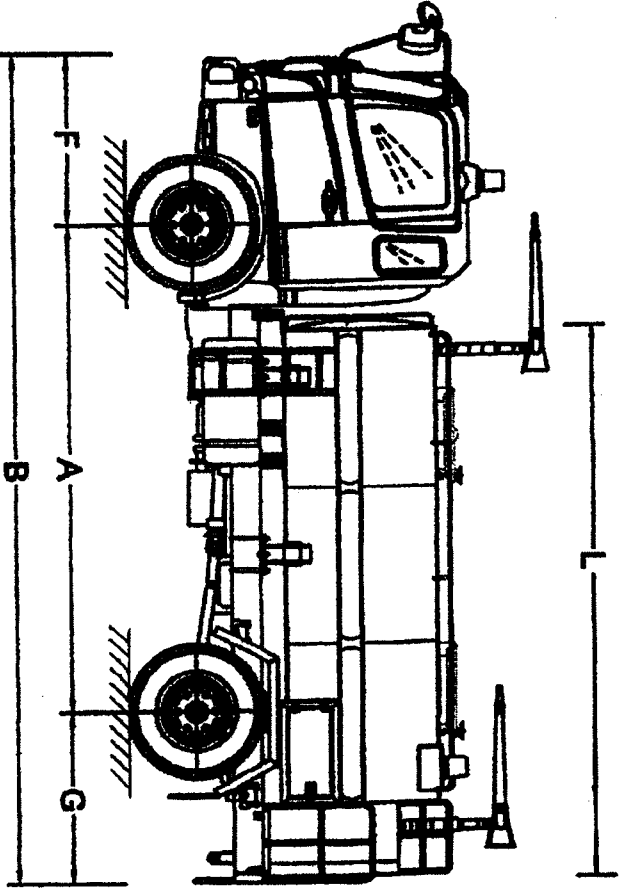
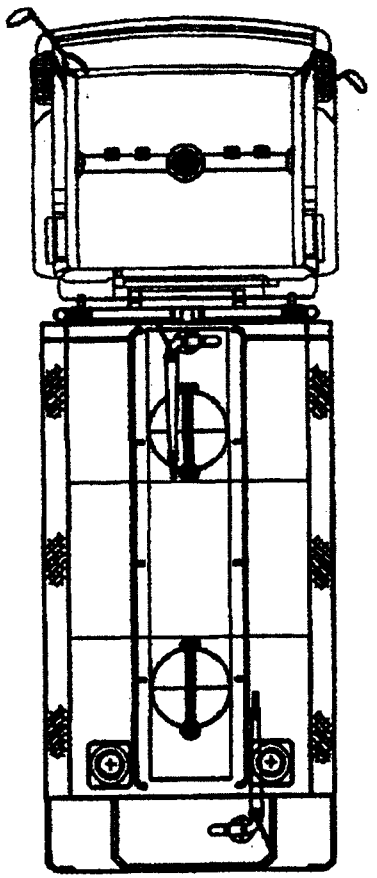

APPROX DIMENSION

A	B	F	G	W	H	L
4280	7535	1245	1930	1930	1170	5465

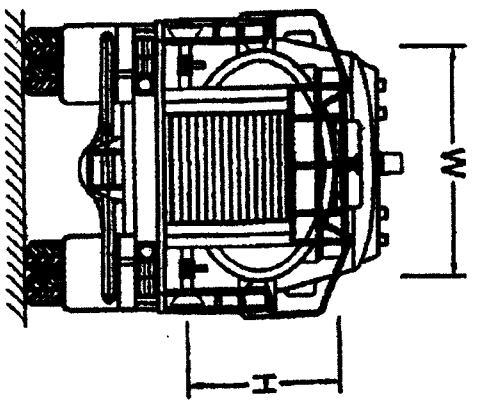
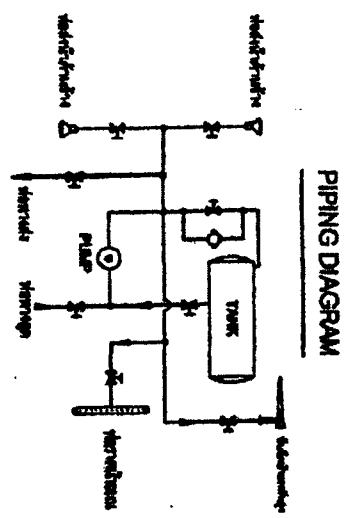

กรมแผนทอและศารปิมภพพร		
กรมรถน้ำและรถปัมพร		
ออกแบบ	จารุช มณีโชติ	มาตรฐาน Non Scale
เขียนแบบ	ปรีดี ทองคำ	
วิศวกร	ปรีดี ทองคำ	
ดำเนินการ		หมายเลขแบบ 01/2559

Handwritten signatures and initials are present on the right side of the page, including a signature that appears to be 'S.L.' and another that looks like 'D. R. P.'.

ตารางแสดงวงเงินงบประมาณที่ได้รับจัดสรรและราคากลาง (ราคาอ้างอิง)
ในการจัดซื้อจัดจ้างที่มีใช้งานก่อสร้าง

๑. ชื่อโครงการ.....จัดซื้อครุภัณฑ์ยานพาหนะและขนส่ง.....
หน่วยงานเจ้าของโครงการ.....กรมฝนหลวงและการบินเกษตร กองปฏิบัติการฝนหลวง.....
๒. วงเงินงบประมาณที่ได้รับจัดสรร.....๑๓,๕๑๙,๐๐๐ บาท มีดังนี้.....
๑. รถบรรทุก (ดีเซล) ขนาด ๑ ตัน ปริมาตรกระบอกลูกสูบไม่ต่ำกว่า ๒,๔๐๐ ซีซี ขับเคลื่อน ๔ ล้อ แบบ
ดับเบิลแคว้บ ตำบลพนม อำเภอพนม จังหวัดสุราษฎร์ธานี
 ๒. รถบรรทุก (ดีเซล) ขนาด ๑ ตัน ปริมาตรกระบอกลูกสูบไม่ต่ำกว่า ๒,๔๐๐ ซีซี ขับเคลื่อน ๔ ล้อ แบบ
ดับเบิลแคว้บ ตำบลพลุตาลอง อำเภอสัตหีบ จังหวัดชลบุรี
 ๓. รถบรรทุก (ดีเซล) ขนาด ๑ ตัน ปริมาตรกระบอกลูกสูบไม่ต่ำกว่า ๒,๔๐๐ ซีซี ขับเคลื่อน ๒ ล้อ แบบ
ดับเบิลแคว้บ ตำบลนครสวรรค์ อำเภอเมืองนครสวรรค์ จังหวัดนครสวรรค์
 ๔. รถบรรทุก (ดีเซล) ขนาด ๑ ตัน ปริมาตรกระบอกลูกสูบไม่ต่ำกว่า ๒,๔๐๐ ซีซี ขับเคลื่อน ๒ ล้อ แบบ
ธรรมดา ตำบลสุเทพ อำเภอเมืองเชียงใหม่ จังหวัดเชียงใหม่
 ๕. รถบรรทุก (ดีเซล) ขนาด ๑ ตัน ปริมาตรกระบอกลูกสูบไม่ต่ำกว่า ๒,๔๐๐ ซีซี ขับเคลื่อน ๒ ล้อ แบบ
ธรรมดา ตำบลพนม อำเภอพนม จังหวัดสุราษฎร์ธานี
 ๖. รถโดยสารขนาด ๑๒ ที่นั่ง (ดีเซล) ปริมาตรกระบอกลูกสูบไม่ต่ำกว่า ๒,๔๐๐ ซีซี ตำบลสุเทพ อำเภอ
เมืองเชียงใหม่ จังหวัดเชียงใหม่
 ๗. รถโดยสารขนาด ๑๒ ที่นั่ง (ดีเซล) ปริมาตรกระบอกลูกสูบไม่ต่ำกว่า ๒,๔๐๐ ซีซี ตำบลนครสวรรค์
อำเภอเมืองนครสวรรค์ จังหวัดนครสวรรค์
 ๘. รถบรรทุก (ดีเซล) ขนาด ๒ ตัน ปริมาตรกระบอกลูกสูบไม่ต่ำกว่า ๒,๗๐๐ ซีซี แบบ ๔ ล้อแขวง
ลาดยาว เขตจตุจักร กรุงเทพมหานคร
 ๙. รถบรรทุก (ดีเซล) ขนาด ๖ ตัน ๖ ล้อ ปริมาตรกระบอกลูกสูบไม่ต่ำกว่า ๖,๐๐๐ ซีซี แบบ บรรทุกน้ำ
เอนกประสงค์ ตำบลสุเทพ อำเภอเมืองเชียงใหม่ จังหวัดเชียงใหม่
 ๑๐. รถบรรทุก (ดีเซล) ขนาด ๖ ตัน ๖ ล้อ ปริมาตรกระบอกลูกสูบไม่ต่ำกว่า ๖,๐๐๐ ซีซี แบบ บรรทุก
น้ำเอนกประสงค์ ตำบลตาคี อำเภอตาคี จังหวัดนครสวรรค์
 ๑๑. รถบรรทุก (ดีเซล) ขนาด ๖ ตัน ๖ ล้อ ปริมาตรกระบอกลูกสูบไม่ต่ำกว่า ๖,๐๐๐ ซีซี แบบ บรรทุก
น้ำเอนกประสงค์ ตำบลพนม อำเภอพนม จังหวัดสุราษฎร์ธานี
๓. วันที่กำหนดราคากลาง (ราคาอ้างอิง) มีดังนี้
- ราคาตามบัญชีราคามาตรฐานครุภัณฑ์ เดือน สิงหาคม ๒๕๕๙ และฉบับเพิ่มเติม ๓๑ สิงหาคม ๒๕๕๙
๑. รถบรรทุก (ดีเซล) ขนาด ๑ ตัน ปริมาตรกระบอกลูกสูบไม่ต่ำกว่า ๒,๔๐๐ ซีซี ขับเคลื่อน ๔ ล้อ แบบ
ดับเบิลแคว้บ ตำบลพนม อำเภอพนม จังหวัดสุราษฎร์ธานี ราคาคันละ ๘๙๖,๐๐๐ บาท
 ๒. รถบรรทุก (ดีเซล) ขนาด ๑ ตัน ปริมาตรกระบอกลูกสูบไม่ต่ำกว่า ๒,๔๐๐ ซีซี ขับเคลื่อน ๔ ล้อ แบบ
ดับเบิลแคว้บ ตำบลพลุตาลอง อำเภอสัตหีบ จังหวัดชลบุรี ราคาคันละ ๘๙๖,๐๐๐ บาท
 ๓. รถบรรทุก (ดีเซล) ขนาด ๑ ตัน ปริมาตรกระบอกลูกสูบไม่ต่ำกว่า ๒,๔๐๐ ซีซี ขับเคลื่อน ๒ ล้อ แบบ
ดับเบิลแคว้บ ตำบลนครสวรรค์ อำเภอเมืองนครสวรรค์ จังหวัดนครสวรรค์ ราคาคันละ ๗๘๗,๐๐๐ บาท
- /๔. รถบรรทุก...

๔. รถบรรทุก (ดีเซล) ขนาด ๑ ตัน ปริมาตรกระบอกลูกสูบไม่ต่ำกว่า ๒,๔๐๐ ซีซี ขับเคลื่อน ๒ ล้อ แบบธรรมดา ตำบลสุเทพ อำเภอเมืองเชียงใหม่ จังหวัดเชียงใหม่ ราคาคันละ ๕๓๒,๐๐๐ บาท

๕. รถบรรทุก (ดีเซล) ขนาด ๑ ตัน ปริมาตรกระบอกลูกสูบไม่ต่ำกว่า ๒,๔๐๐ ซีซี ขับเคลื่อน ๒ ล้อ แบบธรรมดา ตำบลพนม อำเภอพนม จังหวัดสุราษฎร์ธานี ราคาคันละ ๕๓๒,๐๐๐ บาท

๖. รถโดยสารขนาด ๑๒ ที่นั่ง (ดีเซล) ปริมาตรกระบอกลูกสูบไม่ต่ำกว่า ๒,๔๐๐ ซีซี ตำบลสุเทพ อำเภอเมืองเชียงใหม่ จังหวัดเชียงใหม่ ราคาคันละ ๑,๒๑๔,๐๐๐ บาท

๗. รถโดยสารขนาด ๑๒ ที่นั่ง (ดีเซล) ปริมาตรกระบอกลูกสูบไม่ต่ำกว่า ๒,๔๐๐ ซีซี ตำบลนครสวรรค์ อำเภอเมืองนครสวรรค์ จังหวัดนครสวรรค์ ราคาคันละ ๑,๒๑๔,๐๐๐ บาท

๘. รถบรรทุก (ดีเซล) ขนาด ๒ ตัน ปริมาตรกระบอกลูกสูบไม่ต่ำกว่า ๒,๗๐๐ ซีซี แบบ ๔ ล้อแขวงลาดยาว เขตจตุจักร กรุงเทพมหานคร ราคาคันละ ๘๙๖,๐๐๐ บาท

จากการสืบราคาจาก บริษัท นิวแมน จำกัด เสนอราคาคันละ ๒,๑๐๐,๐๐ บาท

๙. รถบรรทุก (ดีเซล) ขนาด ๖ ตัน ๖ ล้อ ปริมาตรกระบอกลูกสูบไม่ต่ำกว่า ๖,๐๐๐ ซีซี แบบ บรรทุกน้ำเอนกประสงค์ ตำบลสุเทพ อำเภอเมืองเชียงใหม่ จังหวัดเชียงใหม่

๑๐. รถบรรทุก (ดีเซล) ขนาด ๖ ตัน ๖ ล้อ ปริมาตรกระบอกลูกสูบไม่ต่ำกว่า ๖,๐๐๐ ซีซี แบบ บรรทุกน้ำเอนกประสงค์ ตำบลตาคี อำเภอตาคี จังหวัดนครสวรรค์

๑๑. รถบรรทุก (ดีเซล) ขนาด ๖ ตัน ๖ ล้อ ปริมาตรกระบอกลูกสูบไม่ต่ำกว่า ๖,๐๐๐ ซีซี แบบ บรรทุกน้ำเอนกประสงค์ ตำบลพนม อำเภอพนม จังหวัดสุราษฎร์ธานี

๔. แหล่งที่มาของราคากลาง (ราคาอ้างอิง)

รายการที่ ๑ - ๘ ได้มาจากบัญชีราคามาตรฐานครุภัณฑ์ เดือน สิงหาคม ๒๕๕๙ และฉบับเพิ่มเติม ๓๑ สิงหาคม ๒๕๕๙

รายการที่ ๙ - ๑๑ ได้จากการสืบราคาจากบริษัท นิวแมน จำกัด เสนอราคาคันละ ๒,๑๐๐,๐๐ บาท

๕. รายชื่อเจ้าหน้าที่ผู้กำหนดราคากลาง

๕.๑. นายสุพล แยมเพกา ผู้อำนวยการกลุ่มซ่อมบำรุงและบริการงานช่าง

